

スカウトカタログ
SCOUT CATALOG
2016 - 2017

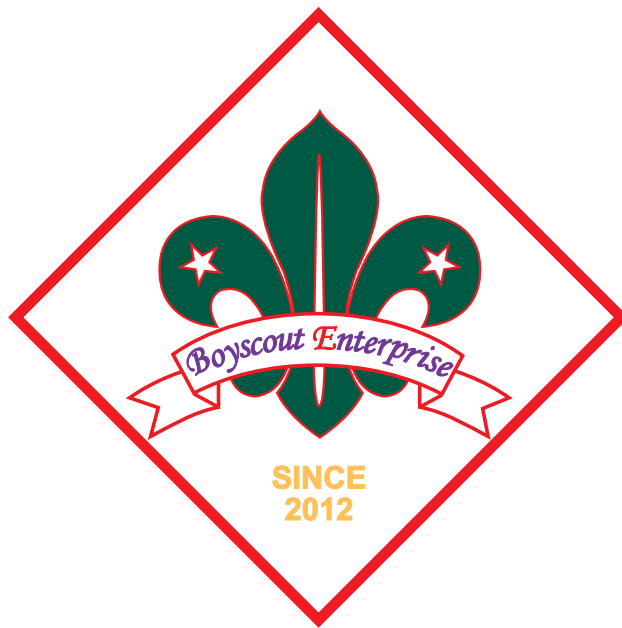

一般財団法人
ボーイスカウトエンタープライズ
Boyscout Enterprise

Boyscout Enterprise



<ボーイスカウトエンタープライズが目指すもの>

1. スカウトショップの展開（直営店ビジネス）及び各県への卸しビジネス
2. ライセンスビジネス（オリジナル商標含む）及び海外ブランドの展開
3. インターネットビジネス
4. 各県連盟とタイアップ商品の展開
5. 23WSJ 等 日本連盟主催のイベント関連商品の展開
6. 派遣（海外を含む）に関する商品供給
7. スカウトミュージアムの販売商品展開
8. 商標登録業務及びそれに伴う商品展開
9. 韓国スカウト支援財団、英国スカウトショップ及び米国連盟等の商品展開
10. 日本スカウト会（OB / OG 会）に関する商品全般の企画・製作・販売
11. 年1～2回の展示会
12. その他（海外スカウト関連視察）

カタログに表示されている価格は消費税（8%）込みの価格です。 / Prices shown in this catalogue include sales tax.



■スカウト章は商標登録されています。

スカウトマークを利用する際は、使用料の納入をお願いいたします。詳しくは、日本連盟規程集の「スカウト章（世界スカウト章を含む）の取り扱いに関する取り決め」をご参照ください。スカウトマークのついた記念品等の製作はぜひ各都道府県連盟、販売協力店、またはボーイスカウトエンタープライズ（03-5805-2637）へご注文ください！
※上記窓口でのご注文に関しては、スカウト章の使用料はかかりません。
公益財団法人ボーイスカウト日本連盟

NEW

……新商品 / New products

限定
在庫

……現品限り / No rain checks

リサイクル

……リサイクル素材 / Recycled Materials



……世界スカウト事務局 / World Scout Bureau

包装の簡素化 限られた地球の資源を守り、ゴミの減量を図るために、当連盟は包装の簡素化を進めます。従来包装されていた商品が包装されない場合や、リサイクルできる素材の包装に変わる場合がありますので、加盟員の皆さまのご理解とご協力をお願いいたします。

●カタログ希望の方は、各都道府県連盟または販売協力店におたずねになるか、切手 250 円を同封のうえボーイスカウトエンタープライズへご郵送ください。

●このカタログは、2016 年 4 月 1 日現在の価格です。●新商品ならびに仕様変更や価格の改定をする場合には、機関誌「スカウティング」のスカウトショップニュースでその都度お知らせします。

●印刷の都合上、現品とカタログ写真の間に色の差異が生ずることがあります。また、一部サンプル撮影のため仕様が異なるものがありますが、ご容赦ください。

— CONTENTS —

[新制服] ビーバースカウト	3	旗 / 付属品	25
[新制服] カブスカウト	4	盾 / 表彰用品	26
[新制服] ボーイスカウト	6	テント Tents	27
[新制服] ベンチャースカウト・ ローバースカウト	8	ザック / バッグ類 Backpacks / Bags	32
[新制服] 指導者	9	シュラフ / ベッド / マット Sleeping gear	35
[現行制服] ビーバースカウト	10	レインウェア / 防寒具 Rain gear / Cold weather gear	36
[現行制服] カブスカウト	11	SCOUTING ブランド Scouting Brand	37
[現行制服] ボーイスカウト	12	ナイフ Knives	38
[現行制服] ベンチャースカウト・ ローバースカウト	13	ライト Lights	40
[現行制服] 指導者	13	食器 / 水筒 Dishes / Canteens	41
スカウト・指導者共通用品	14	炊具 Cooking products	42
CD / ハンドクラフト CDs / Handcrafts	15	ワールド・スカウト・コレクション World Scout Collections	43
スカウト用品 Scouting products	16	コレクション Collections	44
ウェア Clothing	19	オリジナル記念品	49
WB / 富士章コレクション	21	スヌーピーのビーグルスカウトグッズ	50
礼装用品	22	ハローキティグッズ	51
特注について / 記章等の着用	23	書籍 Books	52
アクセサリ / 革製品	24	特注品	56



新制服

写真撮影：石川典人

コンセプト

①シンボリックユニフォーム×デザイン

ハットの復活により、社会の中で形成されているスカウトのイメージの再構築を図る他、ビーバー部門は「みんなと仲良く遊ぶ」をポイントに軽快なものに、その他の部門は、動きやすく、活動に向けたものになっています。「進級章などをつけ、自ら作り上げる制服」を念頭に置き、デザインはシンプルなものに。そして、上下で異なる色やストライプを使ったコーディネートなどで、より象徴的なデザインとしました。

②より良いものを経済的に

現在の制服に比べ、動きやすく、さらに活動に適した素材の使用を目指し、かつ現在の販売価格の8割程度の価格で販売できるよう様々な検討、調整を行ないました。

※写真の制服についている記章は参考例です。ご了承ください。

BVS

ビーバースカウト



▶新ビーバーキャップ

サイズ	フリー
品番	-20177
価格	1,404円

▶ポロシャツ

サイズ	S	M	L	LL
対応身長	120	130	140	150
品番	-10601	-10603	-10605	-10607
肩幅	30	32	34	36
身幅	36	39	42	45
上衣丈	48	52	56	58
袖丈	16	17	18	19
価格	2,160円			

▶トレーナー

サイズ	S	M	L	LL
対応身長	120	130	140	150
品番	-10701	-10703	-10705	-10707
バスト	38	41	44	47
上衣丈	45	49	53	57
価格	2,484円			



【記 章】



ビーバーチーフリング
-28002 ¥108



年功章 1年章
-50658 ¥378
5個1組 ■素材：布



小枝章
-58209 ¥756
10枚1組

木の葉章 各¥86

各色3シート1組(48枚/シート)

- 黄(生活) -58184
- 赤(健康) -58185
- 緑(自然) -58186
- 青(社会) -58187
- だいたい(表現) -58188



ビーバーネックチーフ
ビーバースカウト用50cm(小)
-27054 ¥324
ビーバーリーダー用75cm(大)
-27076 ¥756
堅ろう染 ■素材：綿100%



スカウトネーム(ビーバー用)
-73320 ¥210
サインペンや筆ペンで記入。3枚1組
■サイズ：3×7cm ■素材：布
※アイロン接着ではありません。

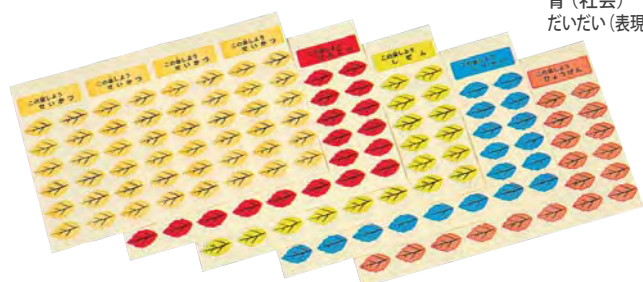

記章・標章類の証明書を発行している都道府県連盟においては、必ずその証明書をご持参のうえ購入してください。

CS カブスカウト

▶新カブキャップ

サイズ	フリー
品番	-20162
価格	1,404円



▶シャツ

サイズ	CS130	CS140	CS150	CS160
品番(半袖)	-11301	-11303	-11305	-11307
品番(長袖)	-11401	-11403	-11405	-11407
肩幅	36	38	40	43
バスト	85	90	95	102
上衣丈	55	59	63	69
袖丈(半袖)	19	20.5	22	23.5
袖丈(長袖)	43	47	51	55
価格	3,240円(半袖)、3,996円(長袖)			

※サイズの後に、半袖なら「S」、長袖なら「L」が入る。例 CS130S

▶ズボン

サイズ	CS58-63	CS63-69	CS69-77	CS77-85	CS85-93
品番(半ズボン)	-11501	-11503	-11505	-11507	-11509
品番(長ズボン)	-11601	-11603	-11605	-11607	-11609
ウエスト	59 ~ 63	63 ~ 69	69 ~ 77	77 ~ 85	85 ~ 93
ヒップ	85	91	97	107	117
股下仕上げ寸(半ズボン)	17.5	19	20.5	20.5	20.5
価格	3,132円(半ズボン)、3,780円(長ズボン)				

※サイズの後に、半ズボンなら「SP」、長ズボンなら「LP」が入る。例 CS58-63SP

▶新カブベルト

サイズ	M	L
品番	-25021	-25023
対応ウエスト	~80	~100
価格	648円	702円



▶新カブハイソックス

サイズ	M	L
品番	-26056	-26062
対応サイズ	19 ~ 22	23 ~ 26
価格	756円	810円



カブTシャツ

各¥1,260

■素材：綿 100% ■色：イエロー

M	-32011
L	-32013
LL	-32015

サイズ	対応身長	対応胸囲	着丈
M	140 ~ 150	64 ~ 72	55
L	150 ~ 160	70 ~ 78	58
LL	155 ~ 165	76 ~ 84	61

着丈は首元から裾までの寸法です。



カブストッキング

M サイズ (19 ~ 22cm) **¥730**
L サイズ (23 ~ 26cm) **¥801**

上部ゴム編式(ガーター不要)、抗菌・防臭・防縮加工系使用
■素材：綿、アクリル、ポリウレタン



限定在庫

カブネッカチーフ

カブスカウト用 65cm (小) **¥669**
カブリーダー用 75cm (大) **¥756**

堅ろう染 ■素材：綿 100%



新ボタン CS (シャツ用)

-28305 **¥130**
5個1組

結索練習用ロープ (カブ用)

-82224 **¥462**
スカウトが通常行う結索法の練習用
■素材：綿 100%、金剛うち
■サイズ：約 4m φ7mm
命綱としての使用禁止。



スカウトネーム (カブ用)

-73336 **¥210**
サインペンや筆ペンで記入。3枚1組
■素材：布
■サイズ：3 × 7cm
※アイロン接着ではありません。



月の輪チーフリング **¥300**
-28005



カブチーフリングクマ **¥194**
-28018

【記章 / Merit badges】

記章・標章類の証明書を発行している都道府県連盟においては、必ずその証明書をご持参のうえ購入してください。

チャレンジ章 (40 種目) / Challenge Badges (40 items) 各¥162

社会生活 Social life	 国際 International -54013	 市民 Citizen -54029	 友情 Friendship -54035	 動物愛護 Animal welfare -54041	 案内 Guide -54057	 自然保護 Nature conservation -54063	 手伝い Helper -54079	 災害救助員 Rescue worker -54081
自然と野外活動 Nature and outdoor activities	 天文学者 Astronomer -54085	 自然観察官 Nature watcher -54091	 ハイカー Hiker -54104	 キャンパー Camper -54110	 地質学者 Geologist -54126	 気象学者 Meteorologist -54132	 探検家 Explorer -54135	
技術 Skills	 写真博士 Photographer -54148	 コンピューター博士 Computer expert -54154	 自転車博士 Bicycle expert -54160	 工作博士 Carpenter -54176	 通信博士 Communications expert -54182	 修理博士 Repair expert -54198	 乗り物博士 Transportation expert -54201	 技術博士 Technical expert -54217
	 救急博士 first aid expert -54223	 特技博士 Special skill holder -54239						
スポーツ Sports	 水泳選手 Swimmer -54245	 運動選手 Athlete -54251	 チームスポーツ選手 Team sports player -54267	 スキー選手 Skier -54273	 アイススケート選手 Ice skater -54289			
文化・趣味 Culture and hobbies	 収集家 Collector -54295	 画家 Painter -54308	 音楽家 Musician -54314	 料理家 Cook -54320	 フィッシャーマン Fisherman -54336	 旅行家 Traveler -54342	 園芸家 Gardener -54358	 演劇家 Performer -54364
	 読書家 Reader -54370	 マジシャン Magician -54386						



CS 組長章
-58112 ¥108



CS 次長章
-58128 ¥108



カブ隊奉仕者章
-58344 ¥432



団号章 各¥100
0 -57600 1 -57601 2 -57602
3 -57603 4 -57604 5 -57605
6 -57606 7 -57607 8 -57608
9 -57609



新環境保護バッジ (青)
-56041 ¥150



新連盟員章 CS
-56221 ¥108
5 枚 1 組



所在地名章 (ローマ字)
-56492 ¥160
納期: 約 5 週間
※予約申込品
※新県連盟章は所属県連盟でご購入ください。

組別章
各¥216
4 枚 1 組

		
1 組 (赤) -57513	2 組 (白) -57529	3 組 (黄) -57535
		
4 組 (緑) -57541	5 組 (青) -57557	6 組 (えび茶) -57563



新ステップ章
各¥184
りす -50217
うさぎ -50223
しか -50239
くま -50337



月の輪章
-50361 ¥200



たすき (カブ用)
-58595 ¥1,080
チャレンジ章が 5 課目以上の場合は、たすきに縫着できる。

BS

ボーイスカウト

▶シャツ

サイズ	SL150	SL155	SL160	SL165	SL170	SL175	SL180	SL180X
品番(半袖)	-12301	-12303	-12305	-12307	-12309	-12312	-12314	-12316
品番(長袖)	-12401	-12403	-12405	-12407	-12409	-12412	-12414	-12416
肩幅	41	43	45	47	49	51	53	56
バスト	98	102	106	112	118	124	130	138
上衣丈	65	68	70	72	74	76	78	78
袖丈(半袖)	23	23.5	24	24.5	25	25.5	26	26
袖丈(長袖)	54	55	56	57	58	59	60	62
価格	3,456円(半袖)、4,104円(長袖)				3,996円(半袖)、4,644円(長袖)			

※サイズの後に、半袖なら「S」、長袖なら「L」が入る。例 SL160S

▶ズボン

サイズ	SL58 -63LP	SL63 -69LP	SL69 -75LP	SL75 -81LP	SL81 -87LP	SL87 -94LP	SL94 -101LP	SL101 -110LP
品番	-12501	-12503	-12505	-12507	-12509	-12512	-12514	-12516
ウエスト	58 ~ 63	63 ~ 69	69 ~ 75	75 ~ 81	81 ~ 87	87 ~ 94	94 ~ 101	101 ~ 110
ヒップ	89	94	99	104	109	114	122	132
価格	4,104円				4,644円			



新スカウトハット(男女兼用)

現在の副帽であるハットのツバを短くし、より実用的に。色も制服に合わせてオリーブ色に変更。
※革ベルトは別売りです。

サイズ	M58	L60
品番	-22701	-22705
高さ	13.5	
価格	3,888円	4,104円



中折れ帽(女性用)

新登場の中折れ帽。制服に合わせてオリーブ色を基調とし、ツバの部分は紺色に。普段でも気軽にかぶれるデザインに。

サイズ	M58	L60
品番	-22707	-22709
価格	3,672円	

女性スカウト・指導者は、ハットか中折れ帽が選択できます。



新スカウトベルト

カブ同様、ポリアセタール製のバックルを採用。スカウトマークが浮き出たデザインになっている。ベルトはハット等のリボンに合わせたストライプのもの。

サイズ	M	L
品番	-25301	-25303
対応ウエスト	~ 100	~ 120
価格	1,026円	1,080円



手旗

-82406 ¥812
解説付 ■サイズ: 35 x 40cm



結索練習用ロープ(ボーイ用)

-82230 ¥596
スカウトが通常行う結索法の練習用
■素材: 綿 100%、金剛うち
■サイズ: 約 6m φ 8mm
命綱としての使用禁止。



ローラー式バックル(布ベルト用)

-25479 ¥1,200
ローラーバックルの弱点を改善したワンタッチ着脱式



班活動バッジ

-58065 ¥150

【記 章】

進級記章類 各¥184

リサイクル



ボーイスカウトバッジ
-51116



初級スカウト章
-51122



2級スカウト章
-51138



1級スカウト章
-51144



菊スカウト章
(申請交付品)

班任務章 各¥108



記録係
-58051



会計係
-58053



備品係
-58055



安全係
-58057



レクリエーション係
-58059



環境係
-58061



隊付章
-58043 ¥162



上級班長章
-58015 ¥162



BS 班長章
-58021 ¥108



BS 次長章
-58037 ¥108



菊スカウト進級証

-69671 ¥108
カード、5枚1組



マスターバッジ
-52310 ¥270
5枚1組



新環境保護バッジ(緑)
-56043 ¥150



帽章 BS
-50027 ¥162



所在地名章(ローマ字)
-56495 ¥160

※予約申込品(納期約5週間)
※新県連盟章は所属県連盟で
ご購入ください。



新ボタン SL(シャツ用)
-28311 ¥130
5個1組



デンコーチ緩
-58340 ¥626
■サイズ:Lのみ





















































団号章 各¥100

0 -57610 1 -57611
2 -57612 3 -57613
4 -57614 5 -57615
6 -57616 7 -57617
8 -57618 9 -57616





































【記章 / Merit badges】

記章・標章類の証明書を発行している都道府県連盟においては、必ずその証明書をご持参のうえ購入してください。

ターゲットバッジ (53 種類) / Target badges (53 types) 各¥108

A 群 スカウト精神 A group scout spirit	 メンバーシップ Membership A1 -51610	 家庭 Family hood A2 -51626	 地域社会 Local community A3 -51632	 公民 Civics A4 -51648	 郷土文化 Local culture A5 -51654	 世界友情 World friendship A6 -51660	 地球市民 Global citizen A7 -51676	 B-P B-P A8 -51682	 リーダーシップ Leadership A9 -51698		
B 群 健康と発達 B group Health and development	 健康 Health B1 -51710	 安全 Safety B2 -51726	 水泳 Swimming B3 -51732	 運動能力 Athletic ability B4 -51748	 救護 Rescue B5 -51754	 クラブ活動 Club activities B6 -51760	 外国語 Foreign language B7 -51776	 情報処理 Information processing B8 -51782	 マネジメント Management B9 -51798		
C 群 スカウト技能(ハイキング) C group scout skills (hiking)	 ハイキング企画 Hiking planning C1 -51810	 読図 Map reading C2 -51826	 記録 Recording C3 -51832	 写真 Photography C4 -51848	 自転車 Cycling C5 -51854	 オリエンテリング Orienteer C6 -51860	<div style="border: 2px solid black; border-radius: 50%; padding: 10px; text-align: center;"> <p>ターゲットバッジセット</p> <p>-52326 ¥4,860</p> <p>ターゲットバッジ全 53 種類の セット</p> </div>				
D 群 スカウト技能(追跡) D group scout skills (tracking)	 観察 Observation D1 -51910	 計測 Measurement D2 -51926	 通信 Communications D3 -51932	 森林 Forests D4 -51948	 野生動物 Wildlife D5 -51954	 気象観測 Weather observation D6 -51960				 天体宇宙 Astronomy D7 -51976	
E 群 スカウト技能(キャンピング) E group scout skills (camping)	 キャンプ企画 Camp planning E1 -52010	 野外料理 Outdoor cooking E2 -52026	 キャンプクラフト Camp crafts E3 -52032	 燃料 Fuel E4 -52048	 ロープ結び Knots E5 -52054	 たき火 Open fire E6 -52060				 キャンプマネジメント Camp management E7 -52076	
F 群 スカウト技能(冒険) F group scout skills (adventure)	 食糧 Food F1 -52110	 キャンプファイア Open fire F2 -52126	 サバイバル Survival F3 -52132	 フィッシング Fishing F4 -52148	 パイニアリング Pioneering F5 -52154	 ウォーターアドベンチャー Water adventure F6 -52160				 スカウトソング Scout song F7 -52176	
G 群 社会生活 G group Living in society	 自然愛護 Nature protection G1 -52210	 デンコーチ Den coach G2 -52226	 近隣奉仕 Neighborhood volunteer G3 -52232	 環境保護 Environmental protection G4 -52248	 伝統工芸 Traditional crafts G5 -52254	 防災 Disaster mitigation G6 -52260				 リサイクル Recycling G7 -52276	 ガイド Guide G8 -52282

班別章 (36 種類) / Patrol badges (36 types) 各¥130

 半ワシ Half eagle -57017	 コンドル Condor -57023	 フクロウ Owl -57039	 タカ Hawk -57045	 ハト Pigeon -57051	 ハヤブサ Falcon -57067	 ツバメ Swallow -57073	 ライオン Lion -57089	 ヒョウ Panther -57095
 トラ Tiger -57108	 シカ Deer -57114	 クマ Bear -57120	 カモメ Sea gull -57136	 クジャク Peacock -57142	 キジ Pheasant -57158	 カッコウ Cuckoo -57164	 キツツキ Woodpecker -57170	 ウグイス Bush warbler -57186
 ゾウ Elephant -57192	 ウマ Horse -57205	 トナカイ Reindeer -57211	 カモシカ Antelope -57227	 オットセイ Seal -57233	 オオカミ Wolf -57249	 セパード Shepherd -57255	 キツネ Fox -57261	 イノシシ Boar -57277
 イヌ Dog -57283	 ウサギ Rabbit -57299	 ネズミ Mouse -57302	 リス Squirrel -57318	 全ワシ Full eagle -57324	 ヤギウ Buffalo -57330	 シロクマ Polar bear -57346	 ビーバー Beaver -57352	 コブラ Cobra -57368

VS・RS

ベンチャースカウト・ローバースカウト

シャツ

サイズ	SL150	SL155	SL160	SL165	SL170	SL175	SL180	SL180X
品番(半袖)	-12301	-12303	-12305	-12307	-12309	-12312	-12314	-12316
品番(長袖)	-12401	-12403	-12405	-12407	-12409	-12412	-12414	-12416
肩幅	41	43	45	47	49	51	53	56
バスト	98	102	106	112	118	124	130	138
上衣丈	65	68	70	72	74	76	78	78
袖丈(半袖)	23	23.5	24	24.5	25	25.5	26	26
袖丈(長袖)	54	55	56	57	58	59	60	62
価格	3,456円(半袖)、4,104円(長袖)				3,996円(半袖)、4,644円(長袖)			

※サイズの後に「S」、長袖なら「L」が入る。例 SL160S

ズボン

サイズ	SL58 -63LP	SL63 -69LP	SL69 -75LP	SL75 -81LP	SL81 -87LP	SL87 -94LP	SL94 -101LP	SL101 -110LP
品番	-12501	-12503	-12505	-12507	-12509	-12512	-12514	-12516
ウエスト	58~63	63~69	69~75	75~81	81~87	87~94	94~101	101~110
ヒップ	89	94	99	104	109	114	122	132
価格	4,104円				4,644円			



【記章 / Merit badges】

進級記章 各¥184



サイズ	M	L
品番	-25312	-25314
対応ウエスト	~100	~120
価格	1,026円	1,080円

プロジェクトバッジ 各¥130

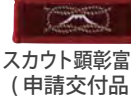
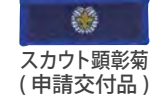

技能章(69種類) / Skill badges(69 types) 各¥105

野営 Camping -53015	野営管理 Camp management -53021	救急 First-aid -53037	炊事 Cooking -53065	水泳 Swimming -53071	案内 Guide -53106	エネルギー Energy -53623	介護 Caregiver -53722	看護 Nursing -53043	手話 Sign language -53695	世界友情 World friendship -53407	通訳 Interpretation -53394	点字 Braille -53715	園芸 Gardening -53156
演劇 Acting -53435	音楽 Music -53178	絵画 Painting -53190	華道 Flower arrangement -53744	茶道 Tea ceremony -53645	写真 Photography -53162	書道 Calligraphy -53651	竹細工 Bamboo work -53300	伝統芸能 Traditional performing arts -53689	文化財保護 Cultural property protection -53673	木工 Woodwork -53297	安全 Safety -53184	沿岸視察 Coastal observation -53112	家庭修理 Household maintenance -53269
環境衛生 Environmental sanitation -53059	コンピュータ Computers -53667	裁縫 Sewing -53247	搾乳 Milking -53491	自動車 Automobiles -53413	事務 Administrative work -53350	珠算 Abacus calculation -53231	消防 Fire extinguishing -53093	信号 Signals -53203	森林愛護 Forest protection -53275	洗濯 Laundry -53253	測量 Surveying -53366	測候 Weather monitoring -53219	鳥類保護 Bird protection -53281
釣り Fishing -53601	溺者救助 Drowning rescue -53429	電気 Electricity -53316	天文 Astronomy -53225	土壌 Soil -53457	農機具 Farm equipment -53463	農業経営 Farm management -53479	簿記 Bookkeeping -53639	無線通信 Radio communication -53338	有線通信 Cable communication -53344	養鶏 Chicken farming -53485	養豚 Pig farming -53504	ラジオ Radio -53322	わら工 Straw work -53510
アーチェリー Archery -53582	オリエンテーリング Orienteering -53598	カヌー Canoeing -53560	自転車 Cycling -53128	スキー Skiing -53134	スケート Skating -53526	漕艇 Row boating -53087	登山 Mountaineering -53554	馬事 Horse riding -53140	パワーボート Motor boating -53708	ヨット Yachting -53576	武道・武術 Martial arts -53738	環境保護 Environmental protection -53751	

指導者

▶ シャツ

サイズ	SL150	SL155	SL160	SL165	SL170	SL175	SL180	SL180X
品番(半袖)	-12301	-12303	-12305	-12307	-12309	-12312	-12314	-12316
品番(長袖)	-12401	-12403	-12405	-12407	-12409	-12412	-12414	-12416
肩幅	41	43	45	47	49	51	53	56
バスト	98	102	106	112	118	124	130	138
上衣丈	65	68	70	72	74	76	78	78
袖丈(半袖)	23	23.5	24	24.5	25	25.5	26	26
袖丈(長袖)	54	55	56	57	58	59	60	62
価格	3,456円(半袖)、4,104円(長袖)				3,996円(半袖)、4,644円(長袖)			

※サイズの後には、半袖なら「S」、長袖なら「L」が入る。例 SL160S

▶ズボン

サイズ	SL58 -63LP	SL63 -69LP	SL69 -75LP	SL75 -81LP	SL81 -87LP	SL87 -94LP	SL94 -101LP	SL101 -110LP
品番	-12501	-12503	-12505	-12507	-12509	-12512	-12514	-12516
ウエスト	58~63	63~69	69~75	75~81	81~87	87~94	94~101	101~110
ヒップ	89	94	99	104	109	114	122	132
価格	4,104円				4,644円			

▶指導者向けズボン(素材:ウール混)

ウエスト	73	76	79	82	85	88	92	96	100	105	110
品番	-16409	-16412	-16414	-16416	-16418	-16421	-16423	-16425	-16427	-16429	-16432
ヒップ	100	102	104	107	110	114	118	122	126	130	132
価格	7,020円										



▶新リーダーベルト(バックル付き・無地)

サイズ	M	L
品番	-25312	-25314
対応ウエスト	~100	~120
価格	1,026円	1,080円



▶リーダーハット(指導者、革ベルト)

サイズ	M58	L60	LL62
品番	-22712	-22714	-22716
高さ	13.5	13.5	13.5
価格	4,536円		

【記章】

連盟員章、県名章、地名章、団号章はボーイスカウトと共通です。記章・標章類の証明書を発行している都道府県連盟においては、必ず証明書をご持参のうえ購入してください。

帽章



帽章 RS

-50049 ¥238

副長補、デンリーダー、インストラクター



帽章 団委員

-50083 ¥324

役員、スカウトクラブ会員



帽章 団委員長(副)

-50077 ¥540



新所属章(地区)

-56498 ¥160

納期: 約5週間

NEW



ハットホルダー

-22801 ¥1,620

■木製 ■サイズ: 420 × 375mm
※ハット本体、帽章は含まれません。



帽章 コミッショナー(副)

-50061 ¥540



帽章 隊長

-50099 ¥540



帽章 副長

-50102 ¥540



新ボタン SL(シャツ用)

-28311 ¥130

5個1組



レバー式バックル(布ベルト用)

-25479 ¥1,200

ローラーバックルの弱点を改善したワンタッチ着脱式



革ベルト(バックル付)

M(ウエスト 80~90cm) ¥3,100

-21230

L(ウエスト 97~107cm) ¥3,300

-21246

ベルト巾 3.5cm。80cmより小さいサイズの方は、ご自分で穴をあけてご使用ください。

腕章



腕章 団指導者

-50419 ¥216



腕章 地区役員

-50425 ¥216



腕章 県連役員

-50431 ¥216



腕章 日本連盟

-50447 ¥210



腕章 スカウトクラブ

-50641 ¥320



腕章 県連職員

-50453 ¥179

えり章



A 団指導者



B 地区役員



C 県連役員



D 日本連盟



E スカウトクラブ会員



F 県連職員

えり章

各¥420

A -50845 B -50839

C -50823 D -50817

E -50873 F -50867

ビーバースカウト (現行制服)

【制服】



※現行の制服は平成30年の8月末日まで着用できます。
 ※現行の制服は品切れになり次第、販売終了となります。

ビーバーベスト

サイズ	品番	対応身長	胸囲	肩幅	着丈	価格
S	10855	110	75	28.5	37	¥2,365
M	10861	120	80	30	38	
L	10877	130	85	31.5	39.5	
特注	10899	—	—	—	—	¥3,702

ビーバー半ズボン

サイズ	品番	ウエスト	ヒップ	ズボン丈	価格
S	10952	52~58	69	22	¥2,468
M	10968	55~61	73	23	
L	10974	58~64	77	24	
LL	10980	61~67	81	25	
3L	11002	64~73	85	28	
特注	10996	—	—	—	¥3,702

【スカウト用品】



ビーバーチーフリング
 -28002 ¥108



ビーバーキャップ
 各¥1,080

帽章縫着済。後部アジャスター付。
 M (51~55cm) -20155
 L (55~59cm) -20161



ビーバーネックチーフ
 ビーバースカウト用 50cm (小) -27054 ¥324
 ビーバーリーダー用 75cm (大) -27076 ¥756
 堅ろう染 ■素材:綿 100%



スカウトネーム(ビーバー用)
 -73320 ¥210

サインペンや筆ペンで記入。3枚1組
 ■サイズ:3×7cm ■素材:布
 ※アイロン接着ではありません。



ビーバーバッジ
 -58366 ¥216



ビーバー隊補助者章
 -58372 ¥216



ビーバー記章
 -50914 ¥151



ビッグビーバー記章
 -50920 ¥151

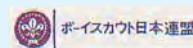

世界スカウト記章・連盟員章
 -56208 ¥53
 5枚1組



小枝章
 -58209 ¥756
 10枚1組



年功章 1年章
 -50658 ¥378
 5個1組 ■素材:布



所在地名章(ひらがな)
 -56462 ¥540
 5枚1組
 ※予約申込品(納期:約5週間)



県名章(漢字)
 -56361 ¥540
 5枚1組
 ※予約申込品(納期:約5週間)



ビーバーTシャツ
 各¥1,470

胸にビーバーのマークと文字をプリント
 ラグラン袖 ■素材:綿 100%

サイズ	品番	対応身長	着丈	身巾
S	33073	110~120	45	30
LL	33067	140~150	57	38

(cm)

ビーバーボタン
 -28503 ¥105

5個1組



団号章 各¥216

5枚1組
 0 -56703 1 -56719
 2 -56725 3 -56731
 4 -56747 5 -56753
 6 -56769 7 -56775
 8 -56781 9 -56769

木の葉章 各¥86

各色3シート1組(48枚/シート)
 黄(生活) -58184
 赤(健康) -58185
 緑(自然) -58186
 青(社会) -58187
 だいたい(表現) -58188



記章・標章類の証明書を発行している都道府県連盟においては、必ずその証明書をご持参のうえ購入してください。

カブスカウト (現行制服)

※現行の制服は平成30年の8月末日まで着用できます。
※現行の制服は品切れになり次第、販売終了となります。

【制服】



カブスカウトシャツ (半そで・長そで)

半そで			長そで			対身 身長	対胸 胸囲	首回り	肩幅	胸囲	着丈	そで丈	
品名	品番	価格	品名	品番	価格							半そで	長そで
C130S	11222	¥4,011	C130L	11232	¥4,628	130	61~67	34.0	36	89	61.0	19.0	43
C140S	11223		C140L	11233		140	64~72	35.0	38	94	64.5	20.5	47
C150S	11224		C150L	11234		150	70~80	36.0	40	99	68.0	22.0	51
C160S	11225		C160L	11235		160	80~90	37.5	43	106	71.5	23.5	55
特注	11129		¥5,553	特注		11139	¥6,890	-	-	-	-	-	-

カブスカウトパンツ (半ズボン・長ズボン)

半ズボン			長ズボン			対 ウエスト	ヒップ	股上	半ズボン		長ズボン	
品名	品番	価格	品名	品番	価格				股下	丈	股下	丈
C58CSP	11250	¥3,805	C58LP	11240	¥4,320	58	80	21.5	8.0	29.5	65	86.5
C61CSP	11251		C61LP	11241		61	84	22.5	8.5	31.0	65	87.5
C64CSP	11252		C64LP	11242		64	88	23.5	9.0	32.5	70	93.5
C67CSP	11253		C67LP	11243		67	92	24.5	9.5	34.0	75	99.5
C70CSP	11254		C70LP	11244		70	95	25.5	10.0	35.5	80	105.5
C73CSP	11255	¥4,114	C73LP	11245	¥4,525	73	98	26.5	10.5	37.0	80	106.5
C78CSP	11256		C78LP	11246		78	103	27.0	11.0	38.0	80	107.0
C83CSP	11257		C83LP	11247		83	108	28.0	11.0	39.0	80	108.0
C88CSP	11258		C88LP	11248		88	113	29.0	11.0	40.0	80	109.0
特注	11159		¥5,760	特注		11149	¥6,583	-	-	-	-	-

【スカウト用品】



カブキャップ
-21056 ¥1,080
帽章縫着済。後部アジャスター付
■サイズ：フリー



カブTシャツ
各¥1,260
■素材：綿100% ■色：イエロー
M -32011
L -32013
LL -32015

サイズ	対応身長	対応胸囲	着丈
M	140~150	64~72	55
L	150~160	70~78	58
LL	155~165	76~84	61

着丈は首元から裾までの寸法です。



カブネッカチーフ
カブスカウト用 65cm (小) -27010 ¥669
カブリーダー用 75cm (大) -27026 ¥756
堅ろう染 ■素材：綿100%



スカウトネーム (カブ用)
-73336 ¥210
サインペンや筆ペンで記入。3枚1組
■素材：布
■サイズ：3×7cm
※アイロン接着ではありません。



カブベルト
Mサイズ (50cm~100cm) -25014 ¥518
Lサイズ (60cm~140cm) -25016 ¥540
ゴム伸縮の布ベルト



カブストッキング
Mサイズ (19~22cm) -26078 ¥730
Lサイズ (23~26cm) -26084 ¥801
上部ゴム編式 (ガーター不要)、抗菌・防臭・防縮加工系使用
■素材：綿、アクリル、ポリウレタン



結索練習用ロープ (カブ用)
-82224 ¥462
スカウトが通常行う結索法の練習用
■素材：綿100%、金剛うち
■サイズ：約4m φ7mm
命綱としての使用禁止。



カブチーフリング
いつも元気
-28035 ¥350



カブチーフリング
クマ
-28018 ¥194



りすバッジ
-50215 ¥238



新環境保護バッジ (青)
-56041 ¥150



CS 組長章
-58112 ¥108



CS 次長章
-58128 ¥108



カブ隊奉仕者章
-58344 ¥432



所在地名章 (ローマ字)
-56478 ¥540
5枚1組 納期：約5週間
※予約申込品

ボーイスカウト日本連盟

連盟員章 CS
-56229 ¥53
5枚1組



団号章 各¥216
5枚1組
0 -56509 1 -56515 2 -56521
3 -56537 4 -56543 5 -56559
6 -56565 7 -56571 8 -56587
9 -56565



県名章 (漢字)
-56377 ¥540
5枚1組 納期：約5週間
※予約申込品



うさぎ (白) -50313



しか (黄) -50329



くま (赤) -50335

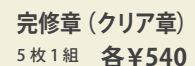

完修章 (クリア章)
5枚1組 各¥540



上進章
-50356 ¥194

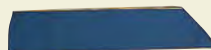

たすき (カブ用)
-58595 ¥1,080
チャレンジ章が5課目以上の場合は、たすきに縫着できる。



うさぎ -50221 しか -50237 くま -50243

進級章 (ステップ章) 各¥184

組別章
各¥216
4枚1組



1組 (赤) -57513 2組 (白) -57529 3組 (黄) -57535
4組 (緑) -57541 5組 (青) -57557 6組 (えび茶) -57563

ボーイスカウト (現行制服)

【制服】



ボーイスカウトシャツ (半そで・長そで)

半そで			長そで			対身	対長	対胸	対胸	首回り	肩幅	胸囲	着丈	そで丈	
品名	品番	価格	品名	品番	価格									半そで	長そで
B150S	12222	¥4,114	B150L	12232	¥4,834	150	70~78	36.5	41	101	71.5	22.5	53		
B160S	12223		B160L	12233		160	76~84	38.0	44	109	75	23.5	55		
B165S	12224		B165L	12234		165	79~87	39.0	46	115	77.5	24.0	56		
B170S	12225		B170L	12235		170	82~92	40.5	48	121	80	24.5	57		
B180S	12226		B180L	12236		180	92~102	43.0	51	129	82	25.5	58		
特注	12129	¥6,069	特注	12139	¥7,302	-	-	-	-	-	-	-	-		

ボーイスカウトパンツ (長ズボン・男子用)

品名	品番	価格	対応ウエスト	ヒップ	股上	股下	丈
B64LP	12241	¥5,039	64	89	25.0	85	110.0
B67LP	12242		67	92	25.5	85	110.5
B70LP	12243		70	95	26.0	90	116.0
B73LP	12244		73	98	26.5	90	116.5
B76LP	12245		76	101	27.0	90	117.0
B79LP	12246	¥5,348	79	104	27.5	90	117.5
B84LP	12247		84	109	28.5	90	118.5
B89LP	12248		89	113	29.5	90	119.5
B94LP	12249		94	118	30.5	90	120.5
特注	12159		¥7,406	-	-	-	-

ボーイスカウトパンツ (長ズボン・女子用)

品名	品番	価格	対応ウエスト	ヒップ	股上	股下	丈
G58LP	12251	¥5,039	58	84	28.0	84	112
G61LP	12252		61	87	29.0	84	113
G64LP	12253		64	90	29.0	84	113
G67LP	12254		67	93	29.0	84	113
G70LP	12255		70	96	30.0	90	120

※現行の制服は平成30年の8月末日まで着用できます。
 ※現行の制服は品切れになり次第、販売終了となります。

【スカウト用品】



ベレー

各¥2,160

■素材：ウール100% ■色：緑
 ※帽章別売

(ボーイ・バンチャー・ローパー・指導者共通)

サイズ	品番	価格	対応範囲
S	23151	¥2,160	~55
M	23152		~57
L	23153		~59
LL	23154		~61



ボーイベルト

-25713 ¥1,008

スカウトバックル(イブシ銀)付
 ■素材：布 ■サイズ：100cm

スカウトバックル

-25452 ¥500

ローラー式、イブシ銀

布ベルトのみ

-25729 ¥555

■素材：布 ■サイズ：120cm



限定在庫

ボーイストッキング

Mサイズ(21~24cm)

-26169 ¥730

Lサイズ(25~28cm)

-26175 ¥801

上部ゴム編み(ガーター不要)、抗菌・防臭・防縮加工系使用
 ■素材：綿、アクリル、ポリウレタン



手旗

-82406 ¥812

解脱付 ■サイズ：35×40cm



結索練習用ロープ(ボーイ用)

-82230 ¥596

スカウトが通常行う結索法の練習用
 ■素材：綿100%、金剛うち
 ■サイズ：約6m φ8mm
 命綱としての使用禁止。



レバー式バックル(布ベルト用)

-25479 ¥1,200

ローラーバックルの弱点を改善したワンタッチ着脱式



班活動バッジ

-58065 ¥150

【記 章】

進級記章類 各¥184

リサイクル



ボーイスカウトバッジ
-51116



初級スカウト章
-51122



2級スカウト章
-51138



1級スカウト章
-51144



菊スカウト章
(申請交付品)

班任務章 各¥108



記録係
-58051



会計係
-58053



備品係
-58055



安全係
-58057



レクリエーション係
-58059



環境係
-58061



菊スカウト進級証

-69671 ¥108

カード、5枚1組



マスターバッジ

-52310 ¥270

5枚1組



新環境保護バッジ(緑)

-56043 ¥150



隊付章

-58043 ¥162



上級班長章

-58015 ¥162



BS班長章

-58021 ¥108



BS次長章

-58037 ¥108



たすき(BS,VS用)

-58623 ¥1,080

ターゲットバッジの取り付け例はP23を参照下さい



帽章 BS

-50027 ¥162



所在地名章(ローマ字)

-56484 ¥540

5枚1組
 ※予約申込品(納期約5週間)



県名章(漢字)

-56383 ¥540

5枚1組
 ※予約申込品(納期約5週間)



デンコーチ緩

-58340 ¥626

■サイズ：Lのみ



団号章 各¥216

5枚1組

0 -56606 1 -56612
 2 -56628 3 -56634
 4 -56648 5 -56656
 6 -56662 7 -56678
 8 -56684 9 -56662

ベンチャースカウト・ローバースカウト (現行制服)

※現行の制服は平成30年の8月末日まで着用できます。
 ※現行の制服は品切れになり次第、販売終了となります。

ベンチャー・ローバー・指導者共通スカウトシャツ (男子オールシーズン用 / 半そで・長そで)

半そで			長そで			対応身長	対応胸囲	首回り	肩幅	胸囲	着丈	そで丈	
品名	品番	価格	品名	品番	価格							半そで	長そで
L160S	16222	¥5,039	L160L	16232	¥5,657	155~165	81~89	39.0	45	112	76	24.0	56
L165S	16223		L165L	16233		160~170	84~92	40.0	47	116	78	24.5	57
L170S	16224		L170L	16234		165~175	87~95	41.0	49	122	80	25.0	58
L175S	16225		L175L	16235		170~180	90~98	42.0	51	128	82	25.5	59
L180S	16226		L180L	16236		175~185	98~104	44.0	53	134	84	26.0	60
L180XS	16227		L180XL	16237		175~185	102~110	46.0	56	142	84	26.0	62
特注	16129	¥6,480	特注	16139	¥8,125	—	—	—	—	—	—	—	—

(男子夏用 / 半そで・長そで)

半そで			長そで		
品名	品番	価格	品名	品番	価格
LN160S	16301	¥1,080	LN160L	16311	¥1,080
LN165S	16302		LN165L	16312	
LN170S	16303		LN170L	16313	
LN175S	16304		LN175L	16314	
LN180S	16305		LN180L	16315	
LN180XS	16306		LN180XL	16316	



ベンチャー・ローバー・指導者共通スカウトパンツ (男子オールシーズン用・長ズボン)

品名	品番	価格	対応ウエスト	ヒップ	股上	股下	丈
L70LP	16240	¥5,657	70	96	25.0	90	115.0
L73LP	16241		73	99	25.5	90	115.5
L76LP	16242		76	102	26.0	90	116.0
L79LP	16243		79	105	26.5	90	116.5
L82LP	16244		82	108	27.0	90	117.0
L85LP	16245	¥6,069	85	111	27.5	90	117.5
L88LP	16246		88	114	28.0	90	118.0
L92LP	16247		92	118	29.0	90	119.0
L96LP	16248		96	122	30.0	90	120.0
L100LP	16249		100	126	31.0	90	121.0
L105LP	16250	¥8,022	105	130	31.0	90	121.0
L110LP	16251		110	135	31.0	90	121.0
特注	16159	—	—	—	—	—	—

(男子夏用・長ズボン)

品名	品番	価格
LN70LP	16321	¥1,080
LN73LP	16322	
LN76LP	16323	
LN79LP	16324	
LN82LP	16325	
LN85LP	16326	¥1,080
LN88LP	16327	
LN92LP	16328	
LN96LP	16329	
LN100LP	16330	
LN105LP	16331	¥1,080
LN110LP	16332	

指導者 (現行制服)

ベンチャー・ローバー・指導者共通スカウトシャツ (女子オールシーズン用 / 半そで・長そで)

半そで			長そで			対応胸囲	首回り	肩幅	胸囲	着丈	そで丈	
品名	品番	価格	品名	品番	価格						半そで	長そで
F7S	18611	¥4,423	F7L	18621	¥5,039	72~80	35.0	40	97	68	22.5	53
F9S	18612		F9L	18622		79~87	36.5	42	103	70	23.0	54
F11S	18613		F11L	18623		86~94	38.0	44	109	72	23.5	55
F13S	18614		F13L	18624		93~101	39.0	46	115	74	24.0	55
F15S	18615		F15L	18625		100~108	40.5	48	121	74	24.0	55
特注	18209	¥6,376	特注	18269	¥8,022	—	—	—	—	—	—	—

(女子夏用 / 半そで・長そで)

半そで			長そで		
品名	品番	価格	品名	品番	価格
FN7S	18701	¥1,080	FN7L	18711	¥1,080
FN9S	18702		FN9L	18712	
FN11S	18703		FN11L	18713	
FN13S	18704		FN13L	18714	
FN15S	18705		FN15L	18715	

ベンチャー・ローバー・指導者共通スラックス (女子オールシーズン用) (女子夏用)

品名	品番	価格	対応ウエスト	ヒップ	股上	品名	品番	価格
F7LP	18631	¥5,348	60	99	30.5	FN7LP	18721	¥1,080
F9LP	18632		64	102	31.0	FN9LP	18722	
F11LP	18633		68	105	31.5	FN11LP	18723	
F13LP	18634		73	107	32.5	FN13LP	18724	
F15LP	18635		78	109	33.5	FN15LP	18725	
特注	18309	¥8,022	—	—	—	—	—	

ベンチャー・ローバー・指導者共通スカート (オールシーズン用)

品名	品番	価格	対応ウエスト	ヒップ	スカート丈
F7SK	18411	¥5,000	60	94	58
F9SK	18412		64	98	59
F11SK	18413		68	102	60
F13SK	18414		73	105	61
F15SK	18415		78	107	61
特注	18419	¥7,100	—	—	—

綿 100%



<夏用制服について>

- シャツの素材と特長
混率：綿 60%、ポリエステル 40%

- 化学繊維アレルギー対策
3重の高次複重層糸を使用することで、芯の疎水性繊維の作用により、吸汗速乾であること、そして、最外層が綿で構成されているため、肌に触れる部分は綿の感触であり、化学繊維アレルギーの方にも安心。
- 吸汗速乾性
使用している糸をオールシーズン用より細くし、また綾織りから平織りに変更したことで、通気性(涼しさ)をアップし、特に夏場での着心地の良さを保持。
- 耐久性
スカウト活動をより支援できる、着心地と共に、強度を兼ね備えた繊維の密度、紡織方法などを選択。

- パンツの素材と特長
混率：綿/ポリエステル各 50%

使用する繊維も従来より軽量化し、夏用パンツとしての最適な生地仕上げと共に、綿の風合いとポリエステルが強さを活かした。

スカウト・指導者共通用品

記 章

記章・標章類の証明書を発行している都道府県連盟においては、必ずその証明書をご持参のうえ購入してください。

年 功 章



1 年章
-50711 ¥432
5 個 1 組



2 年章
-50664 ¥432
5 個 1 組



3 年章
-50733 ¥432
5 個 1 組



4 年章
-50748 ¥108



5 年章
-50754 ¥151



10 年章
-50801 ¥151



スカウト用
-58429 ¥130



指導者用
-58435 ¥130



世界スカウト記章
-56010 ¥100
ワッペン、刺しゅう製
φ 4cm

年功章台座



BV 水色
-58504 ¥103
10 枚 1 組



CS 黄色
-58510 ¥103
10 枚 1 組



BS 緑色
-58526 ¥103
10 枚 1 組



VS 紺色
-58532 ¥103
10 枚 1 組



RS 赤色
-58548 ¥103
10 枚 1 組



L 白色
-58554 ¥103
10 枚 1 組

信仰奨励章



-59190 ¥108



通常維持会員 (銀色)
布製 -59580 ¥270
スライド -59540 ¥1,080



特別維持会員 (金色)
布製 -59596 ¥270
スライド -59550 ¥1,080

維持会員章 (略章)



**維持会員章の
スライド式金具**
-59886 ¥432



友情バッジ
各 ¥184

金色 -56166
銀色 -56172
銅色 -56188

ボーイスカウト日本連盟

新連盟員章 BS
-56223 ¥108
5 枚 1 組

STEP UP

ステップアップバッジ
スカウト・指導者共通
3 枚 1 組※申請旗布品

外国語会話バッジ

各 ¥300
英語 -56035
フランス語 -56031
スペイン語 -56033
中国語 -56037
韓国語 -56039

記録用紙

※個人情報等は隊・団で責任を持ってお取扱ください。

ビーバー・カブ個人記録
-69170 ¥173
10 枚 1 組



**ボーイ・ベンチャー・
ローバースカウト個人記録**
-69185 ¥173
10 枚 1 組

ハイキング報告書
-69313 ¥50
B5 判



進歩かべかけ表
-61085 ¥270
カブ・組用 B 全判
スカウトたちの進歩の状況が一覧出来る。

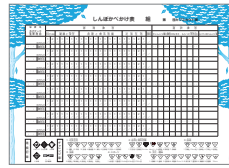

備 品

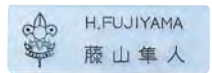
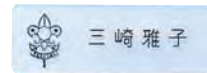

ネームプレート
-31209 ¥174

文字入れの字数は 1 列にスペースを含めて漢字は 8 文字、アルファベットで 12 文字が限度です。(納期は約 3 週間)
※原稿は正確にお願いします。
■サイズ: 2.7 × 7.5cm

品 番	価 格
1 列 31215	¥494
2 列 31221	¥617
3 列 31237	¥760

※価格はプレート代も含みます。

広 報

※写真は 2016 年用カレンダーです。



**スカウトカレンダー 2017 年
(年間行事シール付)**

-68417 ¥650
一般の方々へ、スカウト運動の理解を広めていただいたり、新しい仲間を募集する時など広報用ツールとして重要な役割を果たします。1 年間も目にふれるので効果は大きいと好評。贈り物としても最適。
■サイズ: A4 判変型
※ 2017 年版の予約申し込み受付は、9 月 1 日より始まります。隊・団・地区などで、50 部以上まとめていただくと、名入れ印刷をサービスいたします。
※価格・様式等変更する場合があります。

カレンダー用年間行事シール (別売)
-68503 ¥105



名刺用紙 (タテ型)
-69410 ¥480
100 枚 1 組
特注で名刺印刷も承ります。
P56 をご覧ください。



名刺用紙 (ヨコ型)
-69426 ¥494
100 枚 1 組
特注で名刺印刷も承ります。
P56 をご覧ください。



名入れ位置



名入れの例

ボーイスカウト案内板
-77770 ¥216
スカウトの募集や地域とのコミュニケーションの案内表示。取付穴 2 カ所、塩ビ板使用。
■サイズ: 30 × 8cm



「スカウティング誌」ファイル
-66234 ¥972
スカウティング誌 (12 冊) をファイルできます。
■サイズ: 7.6 × 24.7 × 31.6cm (背幅×幅×高さ)



新ボタン (シャツ用)
各 ¥130

名札ケース
-71535 ¥735

10 枚 1 組 名札やワッペンをポケットのボタンから取り下げられるビニールケース。■サイズ: 9.4 × 8.5cm

CS -28305 SL -28311
5 個 1 組

ボタン (カブ〜指導者共通)
上衣用 (S) -28508 ¥105
スポン用 (L) -28505 ¥160
5 個 1 組



01 CD「スカウトソング」3枚セット
-68213 ¥3,675
104タイトル120曲を収録したスカウトソング第1集～第3集のCD3枚セット



02 CD「スカウトソング」第1集
-68207 ¥1,365
セレモニーの歌36曲、18曲歌唱入り、同曲18曲伴奏のみ



03 CD「スカウトソング」第2集
-68208 ¥1,365
ボーイスカウトの歌20曲、カプスカウトの歌21曲 全41曲



04 CD「スカウトソング」第3集
-68209 ¥1,365
楽しい歌・イェール 全45曲

収録内容:

1. ビーバーコール
2. ビーバーしゅうごうの歌
3. みんなあつまれ
4. 大きなこえていましょう
5. みんなでおおきなわをつくろう
6. ビーバーは、ね
7. とびだせ の山に
8. なかよしビーバー
9. げんきなビーバー
10. えんやらや
11. ビーバーまつり
12. ほくらのきせつ
13. ほくらはビーバー
14. はしれビーバー
15. げんきな なかまさ!!
16. なき虫 よわ虫
17. ふくろ
18. おやすみ



05 CD「ビーバースカウトの歌」
-68170 ¥1,000
ビーバースカウト歌集から18曲を抜粋。

パイオニアリング・キット

限定在庫



08 革細工キット・チーフリング
-74754 ¥648
サインペンで色を付ければ自分だけのオリジナル品。説明書付。

限定在庫



09 革チーフリング・トリックリング
-28096 ¥525
つくり方説明書付。5ヶ組



06 弓ぎり式火起こし器
-83470 ¥2,500
舞ぎり式より火起こしの実感が得られる、少し難易度の高い道具。
■セット内容: 弓(竹)、ヒモ、火切りギネ(杉)、ハンドピース、火切り板(杉)、カンナくず(各1)



07 舞ぎり式火起こし器
-83460 ¥4,000
木と木の摩擦で火を起こす文明の原点を実感できます。
■セット内容: 本体、火切り板、火切りギネ(3本)、カンナくず
■仕様: 木材(スギ他)
■サイズ: 57×47cm ■重量: 740g

火切り板(単品) -83463 ¥864
火切りギネ(5本入り・単品) -83464 ¥648
かんなくず(単品) -83465 ¥367

NEW



10 立ちかまど
-83404 ¥972



11 ピラミッド塔
-83410 ¥972



12 信号塔
-83426 ¥972

13 合掌橋
-83431 ¥1,200



NEW

14 投石器
-83444 ¥1,200



NEW

15 モンキーブリッジ
-83435 ¥1,200



NEW

16 揺り木馬
-83442 ¥1,200



NEW

17 カタパルト
-83439 ¥1,200



NEW

18 おみこし
-83450 ¥1,200



NEW

19 自動開閉橋
-83433 ¥1,200



NEW

20 架け橋
-83437 ¥1,200

- 01** CD "Scout Song" 3 CD Set -68213 ¥3,675
- 02** CD "Scout Song" 1st Collection -68207 ¥1,365
- 03** CD "Scout Song" 2nd Collection -68208 ¥1,365
- 04** CD "Scout Song" 3rd Collection -68209 ¥1,365
- 05** CD "Beaver Scout Song" -68170 ¥1,000
- 06** Bow and Drill Fire Starter -83470 ¥2,500
- 07** Wind-up Fire Starter -83460 ¥4,000
Fire Starter Base Board (sold separately) -83463 ¥864
Fire Starter Spindles (5 spindles, sold separately) -83464 ¥648
Shavings (for tinder, sold separately) -83465 ¥367
- 08** Leather Craft Neck Slide Kit -74754 ¥648
- 09** Leather Neck Slide・Trick Slide -28096 ¥525
Instruction manual included. Set of 5
- 10** Chippewa Kitchen -83404 ¥972
- 11** Pyramid Tower -83410 ¥972
- 12** Beacon Tower -83426 ¥972
- 13** Permanent Road Bridge -83431 ¥1,200
- 14** Mangonel -83444 ¥1,200
- 15** Monkey Bridge -83435 ¥1,200
- 16** Rocking Horse -83442 ¥1,200
- 17** Roman Catapult -83439 ¥1,200
- 18** Portable Shrine -83450 ¥1,200
- 19** Counterweight Bridge -83433 ¥1,200
- 20** Suspension Bridge -83437 ¥1,200

スカウト用品

01 Cub Neck Slide "Bear"
-28018 ¥194

02 Cub Neck Slide "Tsukinowa"
-28005 ¥300

03 Neck Slide "Be prepared"
-28134 ¥350

04 Neck Slide "Silver (oxidized)"
-28030 ¥216

05 Neck Slide "Bronze"
-28024 ¥216

06 Neck Slide "Happy Time" (brown)
-28049 ¥480

07 Scout Neck Slide (leather)
-28230 ¥263

08 Neck Slide "SAKURA" Leather
-73061 ¥450
■ Size: 47 × 49mm

09 Neck Slide "SAKURA" Enamel
-73063 ¥350
■ Size: 33 × 34mm

10 S Badge: Round-Shaped Leather Neck Slide
-28051 ¥450
■ Size: φ 4.5cm

11 Neck Slide "Mirror"
-28045 ¥350

12 Neck Slide "IYASAKA"
-79691 ¥360

13 Leather Neck Slide - Trick Slide
-28096 ¥525
Instruction manual included (can be used as an activities program manual). Set of 5

14 Whistle
-82155 ¥780

15 SAJ Slim-whistle
-82158 ¥432
■ Size: 28 × 71 × 7mm

16 Neckerchiefs
① ¥669
②~⑦ ¥650 each
■ Size: 75cm ■ Material: Cotton 100%

① -27230 ② -27145 ③ -27123
④ -27167 ⑤ -27117 ⑥ -27151
⑦ -27139



01 カブチーリング
クマ
-28018 ¥194



02 月の輪
チーリング
-28005 ¥300



03 チーリング
そなえよつねに
-28134 ¥350



04 チーリング
銀 (イブシ)
-28030 ¥216



05 チーリング
銅
-28024 ¥216



06 チーリング
ハッピータイム(茶)
-28049 ¥480



07 チーリング
スカウト略章(革)
-28230 ¥263



08 桜チーリング
(革)
-73061 ¥450
■サイズ: 47 × 49mm



09 桜チーリング
(エナメル)
-73063 ¥350
■サイズ: 33 × 34mm



10 S 略章 革丸型
チーリング
-28051 ¥450
■サイズ: φ 4.5cm



11 チーリング
鏡
-28045 ¥350



12 弥栄
チーリング
-79691 ¥360



13 革チーリング・
トリックリング 限定
在庫
-28096 ¥525



14 号笛
-82155 ¥780



15 SAJ スリムホイッスル
-82158 ¥432
■サイズ: 28 × 71 × 7mm

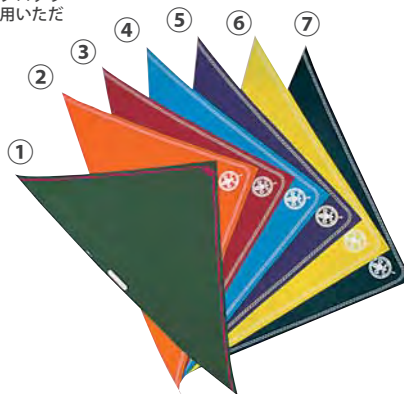

① ロープ ② オレンジ ③ エンジ
④ ウスアイ ⑤ 紺 ⑥ 若草
⑦ 緑

16 ネッカチーフ
① ¥669
②~⑦ 各 ¥650
■サイズ: 75cm ■素材: 綿 100%

① -27230 ② -27145
③ -27123 ④ -27167
⑤ -27117 ⑥ -27151
⑦ -27139



NEW



17 ハットベルト
-28629 ¥1,080
リーダーハット用合皮ベルトです。
■サイズ：フリー（58～62cm 対応）



18 革ベルトオイルレザーII (ベルトのみ)
中 (95cm) -25218 ¥2,625
大 (120cm) -25224 ¥3,045
■素材：オイルレザー ■ベルト巾：2.8cm
■色：ハバナブラウン ■対応バックルTB-9



19 革ベルト (バックル付)
M (ウエスト 80～90cm) -21230 ¥3,100
L (ウエスト 97～107cm) -21246 ¥3,300
ベルト巾 3.5cm。80cm より小さいサイズの方は、ご自分で穴をあけてご使用ください。



20 SFB バックル 各¥1,800
スカウティング・フォア・ボーイズの挿絵をモチーフにしたバックル。ワニロパーツは別売り。■サイズ：5.7×8.4cm

① ボート -25591	② 登山 -25593	③ キャンプ -25595
④ ビバーク -25601	⑤ 湖畔 -25603	⑥ 嵐 -25605
⑦ ジャンプ -25607	⑧ コーチ -25609	⑨ カヌー -25611
⑩ BP -25613	⑪ 騎士 -25615	⑫ 偵察 -25617

NEW



21 弥栄バックル
-25585 ¥1,800
■サイズ：7.4×4.8cm



22 バックル TB-9
-25583 ¥1,800
トップ式バックル、デザインはイヌワシ。ベルト巾 3.5cm 対応。ワニロパーツ付 (ベルト巾 3cm 対応) ■サイズ：5×7cm



23 結索練習用ロープ (カブ用)
-82224 ¥462
スカウトが通常行う結索法の練習用。
■素材：綿 100%、金剛うち
■サイズ：約 4m φ 7mm
※命綱としての使用禁止。



24 結索練習用ロープ (ボーイ用)
-82230 ¥596
スカウトが通常行う結索法の練習用。
■素材：綿 100%、金剛うち
■サイズ：約 6m φ 8mm
※命綱としての使用禁止。



25 手旗
-82406 ¥812
解説付。■サイズ：35×39cm

17 Hat Belt
-28629 ¥1,080

For Leader Scout Hat
■ Size: Free(58-62cm)

18 Leather Belt Oil Leather II (belt only)
M (95cm) -25218 ¥2,625
L (120cm) -25224 ¥3,045

■ Material: Oil leather ■ Belt width: 2.8cm ■ Color: Havana brown
■ Compatible buckle TB-9

19 Leather Belt (with buckle)
M (waist 80-90cm) -21230 ¥3,100
L (waist 97-107cm) -21246 ¥3,300

Belt width 3.5cm. Customers purchasing sizes 80cm or smaller should open their own belt holes.

20 SFB Buckle ¥1,800 each
A buckle with the Scouting For Boys motif. Belt attachment parts are sold separately. ■ Size: 5.7 × 8.4cm

- ① Boating -25591
- ② Mountain climbing -25593
- ③ Camping -25595
- ④ Bivouacking -25601
- ⑤ Lakeside -25603
- ⑥ Storm -25605
- ⑦ Jump -25607
- ⑧ Coach -25609
- ⑨ Canoe -25611
- ⑩ BP -25613
- ⑪ Knight -25615
- ⑫ Reconnaissance -25617

21 Buckle "IYASAKA"
-25585 ¥1,800
■ Size: 7.4 × 4.8cm

22 Buckle TB-9
-25583 ¥1,800
Top buckle with an eagle design. Compatible with 3.5cm belt width. Belt attachment parts included (compatible with 3cm belt width) ■ Size: 5 × 7cm

23 Ropework Practice Rope (for Cub Scouts)
-82224 ¥462
Practice rope for tying common Scout knots. ■ Material: Cotton 100%, Interlaced rope ■ Size: approx. 4m × φ 7mm
*Prohibited from use as a lifeline.

24 Ropework Practice Rope (for Scouts)
-82230 ¥596
Practice rope for tying common Scout knots. ■ Material: Cotton 100%, Interlaced rope ■ Size: approx. 6m × φ 8mm
*Prohibited from use as a lifeline.

25 Handflags
-82406 ¥812
Instruction manual included ■ Size: 35 × 39cm

スカウト用品

Scouting products



01 キャップ・スカウティング (緑)
-34711 ¥2,100
スカウト略章が刺しゅうされた緑のキャップ。
■素材：綿
■サイズ：フリー (後部アジャスター付き)
最大 59cm



02 BS キャップ
-34707 ¥1,680
■素材：綿 カツラギワッシャー加工
■サイズ：フリー (後部アジャスター付き)
最大 58cm



03 WS キャップ
-76836 ¥2,100
世界スカウト章が刺しゅうされた濃紺のキャップ。
■素材：綿
■サイズ：フリー (後部アジャスター付き)
最大 59cm



04 シルバコンパス レンジャー
-82433 ¥3,800
コンパス No3 の後継機種です。目盛は 2° 単位。ビニールケース入り。説明書付き。■サイズ：54 × 108mm



05 シルバコンパス フィールド
-82441 ¥2,570
レンジャーの基本機能は受継ぎ、拡大鏡を除いたショートサイズです。目盛は 2° 単位。ビニールケース入り。説明書付き。■サイズ：51 × 76mm

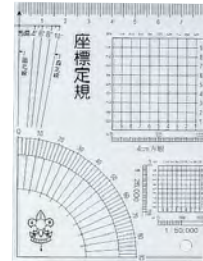

06 座標定規
-82462 ¥108
地形図 (1:25,000、1:50,000) の座標読み、磁北線の記入。分度器も使用すれば、読図作業に重宝。スカウト手帳にはさんで携帯できます。■サイズ：11.1 × 8.3cm



07 マップメーター
-75053 ¥540
地図上の 1cm は 1/25,000 と 1/50,000 の地図ではそれぞれ何 km になるか一目で分かる。スカウト必携の入門用マップメーター。ルーベ、分度器 (目盛を直線にした所がミン) 付。

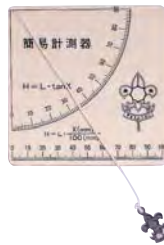

08 簡易計測器
-82484 ¥432
裏面の取扱説明書を参考に、計測章、測量章の取得に役立ちます。
■素材：シナベニア
■サイズ：10.5 × 10.7cm



09 ウォータープルーフ マップケース M
-82491 ¥756
防水タイプのマップケースです。小物入れとしても使用できます。■サイズ：18 × 26cm



10 ウォータープルーフ マップケース L
-82493 ¥1,026
防水タイプのマップケースです。小物入れとしても使用できます。■サイズ：27 × 35.5cm

01 Scouting Cap (Green)
-34711 ¥2,100
■ Material: Cotton
■ Size: Free (equipped with a rear head girth adjustment) maximum 59cm

04 SILVA Compass RANGER
-82433 ¥3,800
■ Size: 54 × 108mm

07 Map Meter
-75053 ¥540

09 Waterproof Map Case M
-82491 ¥756
■ Size: 18 × 26cm

02 BS Cap
-34707 ¥1,680
■ Material: Cotton; KATSURAGI washer finish
■ Size: Free (equipped with a rear head girth adjustment) maximum 58cm

05 SILVA Compass FIELD
-82441 ¥2,570
■ Size: 51 × 76mm

08 Simple Measuring Equipment
-82484 ¥432
■ Material: China Plywood
■ Size: 10.5 × 10.7cm

10 Waterproof Map Case L
-82493 ¥1,026
■ Size: 27 × 35.5cm

03 WS Cap
-76836 ¥2,100
■ Material: Cotton ■ Size: Free (equipped with a rear head girth adjustment) maximum 59cm

06 Coordinate Scale
-82462 ¥108
■ Size: 11.1 × 8.3cm



01 SCOUT Tシャツ
各¥2,700

■色：ブラック
■素材：綿 67%・ポリエステル 33%
S -33601 M -33602 L -33603
LL -33604 3L -33605



02 エンブレム Tシャツ
各¥2,700

■色：白
■素材：綿 67%・ポリエステル 33%
S -33611 M -33612 L -33613
LL -33614 3L -33615



03 Go forward Tシャツ
各¥2,700

■色：白
■素材：綿 67%・ポリエステル 33%
S -33621 M -33622 L -33623
LL -33624 3L -33625



04 オールドマークポロシャツ
各¥2,500

■色：アイビーグリーン
■素材：ポリエステル 65%・綿 35%
※サイズは05と同じです。
S -33441 LL -33447



05 SAJ マークポロシャツ
各¥2,100

SAJ マークの小ワッペン付きポロシャツです。
■色：白 ■素材：綿 65%・ポリエステル 35%
S -33451 M -33453
L -33455 LL -33457
加工：ワッペン / Fabrication: Patch

サイズ Size	肩幅 Shoulder Width	身巾 Body Width	袖丈 Arm Length	着丈 Body Length
S	39	45	22	63
M	42	49	23	68
L	46	53	23	71
LL	50	59	24	76

(cm)
加工：刺繍 / Fabrication: Stitchwork



06 ブッシュハーフパンツ
各¥2,800

■素材：ポリエステル 65%・綿 35%、ツイル地
58-63 -30401 63-69 -30402
69-75 -30403 75-81 -30404
81-87 -30405 87-94 -30406
94-101 -30407 101-110 -30408
(ウエスト：cm)



07 ハーフパンツ
各¥2,800

■素材：ポリエステル 65%・綿 35%、ツイル地
58-63 -30421 63-69 -30422
69-75 -30423 75-81 -30424
81-87 -30425 87-94 -30426
94-101 -30427 101-110 -30428
(ウエスト：cm)



08 W ラップキュロット
各¥3,000

■素材：ポリエステル 65%・綿 35%、ツイル地
58-64 -30441 64-70 -30442
70-76 -30443 76-82 -30444
82-88 -30445
(ウエスト：cm)

01 SCOUT T-Shirt
¥2,700 each

■ Color: Black
■ Material: Cotton 67%, Polyester 33%
S -33601 M -33602
L -33603 LL -33604
3L -33605

02 Emblem T-Shirt
¥2,700 each

■ Color: White
■ Material: Cotton 67%, Polyester 33%
S -33611 M -33612
L -33613 LL -33614
3L -33615

03 Go forward T-Shirt
¥2,700 each

■ Color: White
■ Material: Cotton 67%, Polyester 33%
S -33621 M -33622
L -33623 LL -33624
3L -33625

04 Old Mark Polo Shirt
¥2,500 each

■ Color: Ivy Green
■ Material: Polyester 65%, Cotton 35%
S -33441 LL -33447

05 SAJ Mark Polo Shirt
¥2,100 each

A polo shirt with a small patch SAJ Mark.
■ Color: White
■ Material: Cotton 65%, Polyester 35%
S -33451 M -33453
L -33455 LL -33457

06 Bush Short Pants
¥2,800 each

■ Material: Polyester 65%, Cotton 35%
58-63 -30401 63-69 -30402
69-75 -30403 75-81 -30404
81-87 -30405 87-94 -30406
94-101 -30407 101-110 -30408
(Waist: cm)

07 Short Pants
¥2,800 each

■ Material: Polyester 65%, Cotton 35%
58-63 -30421 63-69 -30422
69-75 -30423 75-81 -30424
81-87 -30425 87-94 -30426
94-101 -30427 101-110 -30428
(Waist: cm)

08 W Wrap Culottes
¥3,000 each

■ Material: Polyester 65%, Cotton 35%
58-64 -30441 64-70 -30442
70-76 -30443 76-82 -30444
82-88 -30445
(Waist: cm)



01 ファークハーソンジャンパー
各¥8,800

"マクラーレン"チェックに似た"ファークハーソン"チェックのジャンパーです。先染めのモダンな生地(日本製)で出来ています。
■色: グリーン ■素材: 綿 100%
S -36911 M -36913 L -36915
LL -36917 3L -36919 4L -36921

サイズ Size	身巾 Body Width	袖丈 Sleeve Length	着丈 Body Length
S	56.5	83	66
M	59	85	68
L	61.5	87	70
LL	64	89	72
3L	66.5	91	74
4L	69	91	74

加工: 刺しゅう / Fabrication: Stitchwork



02 SAJ カーディガン
各¥4,800

質感のある太目の糸で編み上げた着心地の良い綿カーディガンです。綿製なので季節の変わり目にも着用できます。
■素材: 綿 100%
SS -38101 S -38103
M -38105 L -38107
LL -38109 3L -38201

サイズ Size	身巾 Body Width	袖丈 Sleeve Length	着丈 Body Length
SS	46	77	62
S	49	79	65
M	52	81	68
L	55	83	71
LL	58	85	74
3L	61	87	74

加工: 刺しゅう / Fabrication: Stitchwork



03 ウィンドブレーカー SAJ 各¥3,900
■素材: ポリエステル 軽撥水加工

サイズ Size	品番 Product Number	肩幅 Shoulder Width	胸囲 Chest	着丈 Body Length	袖丈 Arm Length
S	36371	54	126	68	54
M	36383	56	130	70	56
L	36385	58	134	72	58
LL	36387	60	140	75	60
3L	36389	62	146	78	62
4L	36391	64	152	78	62

加工: 刺しゅう / Emblem: stichwork



04 フィールドパンツ
各¥5,500

ストレッチ素材を使用しウエスト部にはギャザーを入れることで、大変はきやすく、活動しやすくなっています。後面ポケットの上にSAJマーク付。
■素材: 綿 97% ポリウレタン 3%
SS -30301 S -30302
M -30303 L -30304
LL -30305 3L -30306
4L -30307

サイズ Size	ウエスト Waist	ヒップ Hip	股上 Low-rise	股下 Leg Length
SS	61-67	97	26.5	85
S	67-73	100	27	85
M	73-79	103	27	85
L	79-85	106	27.5	90
LL	85-91	109	27.5	90
3L	91-97	112	28	90
4L	97-103	115	28	90

加工: ワッペン / Fabrication: Patch
スゾ上げはしていません。 / Alterations have not been made.



05 スカウトロングソックス
-26153 ¥780

■サイズ: フリー (24~27cm)
■素材: 綿、ポリエステル、ウール、ポリウレタン



06 オリーブロングソックス
-26478 ¥780

■サイズ: フリー (24~27cm)
■素材: 綿、ポリエステル、ウール、ポリウレタン



07 スカウトソックス
-26147 ¥580

■サイズ: フリー (24~27cm)
■素材: 綿、ポリエステル、ウール、ポリウレタン



08 オリーブソックス
-26476 ¥550

■サイズ: フリー (24~27cm)
■素材: 綿、ポリエステル、ウール、ポリウレタン



11 アシックス・スカウトイングソックス
各¥700

抗菌防臭、穴あき防止、ずり落ち防止、サポートの各機能付きソックス。スカウト活動の他、通勤・通学にも最適。
■サイズ: 共にフリー (25~27cm)
■素材: 綿、アクリル、ポリエステル、ポリウレタン
カーキ -26482 グレー -26498



09 イージーソックス
-26463 ¥550

■サイズ: フリー (24~27cm)
■素材: 綿、アクリル、ポリエステル、ポリウレタン



10 赤ボーダーソックス
-26453 ¥650

■サイズ: フリー (24~27cm)
■素材: 綿、アクリル、ポリエステル、ポリウレタン

01 Falk Harson Jumper
¥8,800 each

This is a Falk Harson Checked Jumper similar to the Maclaren Checked. It is made with a dyed modern fabric (Japanese).
■ Color: Green
■ Material: Cotton 100%
S -36911 M -36913 L -36915
LL -36917 3L -36919 4L -36921

02 SAJ Cardigan
¥4,800 each

A comfortable cotton cardigan knitted with a thick thread. As it is made of cotton, it can also be worn between seasons.
■ Material: Cotton 100%
SS -38101 S -38103 M -38105
L -38107 LL -38109 3L -38201

03 Wind Breaker SAJ
¥3,900 each

■ Material: Polyester, light water repellent processing

04 Field Pants
¥5,500 each

By making gathering at the waist area using stretching materials, the field pants are very easy to wear and move around in. The SAJ Logo on the back pocket.
■ Material: Cotton 97%, Polyurethane 3%
SS -30301 S -30302
M -30303 L -30304
LL -30305 3L -30306
4L -30307

05 Scout Long Socks
-26153 ¥780

■ Size: Free (24-27cm)
■ Material: Cotton, Polyester, Wool, Polyurethane

06 Olive Long Socks
-26478 ¥780

■ Size: Free (24-27cm)
■ Material: Cotton, Polyester, Wool, Polyurethane

07 Scout Socks
-26147 ¥580

■ Size: Free (24-27cm)
■ Material: Cotton, Polyester, Wool, Polyurethane

08 Olive Socks
-26476 ¥550

■ Size: Free (24-27cm)
■ Material: Cotton, Polyester, Wool, Polyurethane

09 Easy Socks
-26463 ¥550

■ Size: Free (24-27cm)
■ Material: Cotton, Polyester, Polyurethane

10 Red Bordered Socks
-26453 ¥650

■ Size: Free (24-27cm)
■ Material: Cotton, Acrylic, Polyester, Polyurethane

11 Asics Scouting Socks
¥700 each

Socks possessing antibacterial, perforation resistant, slip down prevention functions.
■ Size: Free (25-27cm) ■ Material: Cotton, Acrylic, Polyester, Polyurethane
Khaki -26482 Grey -26498

ウッドバジトレーニング 修了者限定品

ウッドバジトレーニング (WB 研修所・実修所) を修了された方のための記念品です。ご注文は都道府県連盟または登録番号および修了コース名、期数を明記の上、ボーイスカウトエンタープライズへお申込みください。

WB 研修所修了者以上



レッドスウィングトップログ&アックス
各¥4,900

ピース柄に続きログ&アックス柄が登場です。フィールドでもシティーでも着用できます。
■素材：綿 100%

S -75571 M -75573
L -75575 LL -75577
3L -75578 4L -75579

サイズ	肩幅	胸囲	袖丈	着丈
S	46	112	55.5	61
M	48	116	57.5	64
L	50	120	59.5	67
LL	52	124	61.5	70
3L	54	128	63.5	73
4L	56	132	63.5	76

(cm) 加工：ワッペン

限定
在庫



WB 革バックル
-75683 ¥2,100
■対応ベルト巾：3.5cm



WBオノピンバッジ
-75667 ¥735
金メッキのログとオノマークのピンバッジ。プラスチックケース入り。
■サイズ：左右 1.2cm

WB 実修所修了者



限定
在庫

レッドスウィングトップ ピーズ
各¥4,900

オールドマークとピース柄のワッペン付き！
■色：レッド ■素材：綿 100%

S -75561 M -75563 L -75565
LL -75567 4L -75569

(加工：ワッペン)
※サイズはレッドスウィングトップ ログ&アックスと同じです。



ギルウェルスカーフ
-55146 ¥3,240
英国連盟製 ■素材：コットン



限定
在庫

ギルウェル ポロシャツ
各¥2,500

オールドマークとピース柄のワッペン付きポロシャツ。
■色：白 ■素材：ポリエステル 65%・綿 35%

S -75551 M -75553 LL -75557

サイズ	肩幅	身巾	袖丈	着丈
S	39	45	22	63
M	42	49	23	68
LL	50	59	24	76

(cm)



2 ピーズ携帯ストラップ
-72107 ¥500



WB バックル (L)
-75703 ¥2,800
トップ式、ベルト巾 4cm 対応。
■サイズ：6 × 8cm



ピース用革紐
-59223 ¥540



限定
在庫

革チーフリング・ピース
-75665 ¥525



WB バックル (S)
-75701 ¥2,800
トップ式、ベルト巾 4cm 対応。
■サイズ：6 × 8cm



ギルウェルウオググル
-55130 ¥1,749
英国連盟製

富士章コレクション

富士章を受章された方のための記念品です。ご注文は、授与番号を明記の上、都道府県連盟またはボーイスカウトエンタープライズへ直接お申し込み下さい。納期 4 週間

富士章受章者限定品



富士章ネームプレート
-75007 ¥1,851
氏名と授与番号が刻印されます。
■納期：3 週間
■サイズ：2 × 9cm



富士章チーフリング
-75001 ¥1,028
富士、世界スカウト章、日本連盟の英文呼称の頭文字 (SAJ) のモチーフ。裏面に富士章の授与番号が刻印されます。
■真ちゅうゴールド古美仕上げ ■サイズ：3.4 × 4.5cm



(裏面)



富士章バックル
-75003 ¥2,570
富士、世界スカウト章、日本連盟の英文呼称のモチーフ。裏面に富士章の授与番号が刻印されます。トップ式、ベルト巾 3.5cm 対応。ワニ口パーツ 2 個付 (ベルト巾 3cm 用および 3.5cm 用)。
■真ちゅうゴールド古美仕上げ ■サイズ：5.1 × 6.1cm



(裏面)

富士章チーフリング・バックルセット
-75005 ¥3,600

礼装用品



男子用ブレザー

12サイズ(3シーズン用・夏用) **各¥37,800**
 特注(3シーズン用・夏用) **各¥43,200**

紺色、3ツ釦段返り、センターベンツ エンブレムは別売り。
 ■3シーズン用 素材：毛100%、サキソニー地 ■夏用 素材：毛100%、トロピカル地
 ※スラックスはグレー系のものをご着用ください。

品名	A4	A5	A6	A7	AB4	AB5	AB6	AB7	B4	B5	B6	B7	特注
3シーズン用品番	10106	10107	10108	10109	10110	10111	10112	10113	10114	10115	10116	10117	10122
夏用品番	10181	10182	10183	10184	10185	10186	10187	10188	10189	10190	10191	10192	10195
身長	165	170	175	180	165	170	175	180	165	170	175	180	—
実寸													
胸囲	93	95	97	99	97	99	101	103	101	103	105	107	—
胴囲	78	80	82	84	85	87	89	91	100	102	104	106	—
仕上がり													
着丈	71.5	73.5	75.5	77.5	71.5	73.5	75.5	77.5	72	74	76	78	—
袖丈	57	58.5	60	61.5	57	58.5	60	61.5	57	58.5	60	61.5	—
肩幅	44.5	45	46	46.5	45.5	46.5	47	47.5	46.5	47	48	49	—
胸囲	103	106	109	112	106	109	112	115	111	114	117	120	—
半寸	47.5	48.5	49.5	50.5	50.5	51.5	52.5	53.5	53	54	55	56	—



女子用ブレザー

4サイズ **各¥30,240**
 特注 **¥41,040**

紺色、3ツ釦段返り、センターベンツ エンブレムは別売り。
 ■素材：毛100%、サキソニー地
 ※スカートはグレー系のものをご着用ください。

品名	9AR	11AR	13AR	15AR	特注
品番	10135	10136	10137	10138	10140
身長	156	156	158	160	—
胸囲	82	85	88	92	—
腰囲	90	92	94	96	—

ノリタケタイバー
~~¥72105~~ **¥6,000**
 ■仕様：ボンチャイナベース、マロン色に世界スカウト章を金転写。
 ■サイズ：左右5cm

大倉陶園タイバー
~~¥72100~~ **¥12,000**
 ■仕様：白磁ベース、瑠璃色に世界スカウト章を金転写。
 ■サイズ：左右5cm



ブレザー用エンブレム

-72495 ¥3,675
 裏面にタイタック加工を施した着脱可能タイプ。
 ■サイズ：φ6.5cm

ブレザー用ボタン大

-30109 ¥520
 2個1組

ブレザー用ボタン小

-30111 ¥630
 3個1組

ブレザー用ボタンセット

-30107 ¥2,900
 大4個・小9個



七宝製ブレザー用ボタン大

-30203 ¥800
 2個1組

七宝製ブレザー用ボタン小

-30205 ¥700
 2個1組

七宝製ブレザー用ボタンセット

-30201 ¥5,000
 大4個・小9個

ネクタイ



01 正装用ネクタイ・緑

-37141 ¥1,890
 ローバースカウト・指導者の正装用ネクタイ。制服に着用の他、ビジネスユースにも。
 ■素材：ポリエステル100%

02 礼装用ネクタイ

-37116 ¥3,150
 紺地にストライプと8の字結びをアレシジ。
 ■素材：絹100%

03 シルクタイ・グリーン&ネイビー

-37239 ¥3,150
 濃紺と緑のコントラストが美しいシルクタイ。濃紺地にスカウト略章をレイアウト。

04 シルクタイ・ディープブルー

-37194 ¥3,150
 濃紺と青のストライプにスカウト略章をあしらったレジメンタル・タイ。

シルク・ストライプ・タイ

各¥3,150

ストライプにスカウト略章のワンポイント
 ■素材：絹100%

- 05 TOKYO **-37192**
- 06 京都 **-37186**
- 07 パリス **-37181**

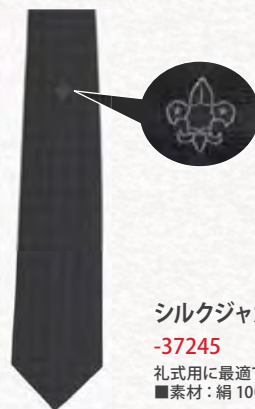

シルクジャガードタイ・ブラック

-37245 ¥3,150
 礼式用に最適です。略章付。
 ■素材：絹100%



ネクタイ・SAJ

-37241 ¥3,150
 ■素材：絹100%

限定
在庫

特注について / 記章等の着用

特注ブレザーのご案内 (納期 40 日)

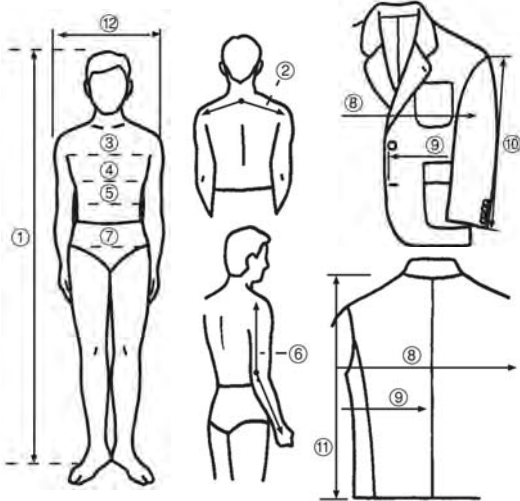

採寸方法

- ①～⑪までの全ての項目について、採寸ください。“出来上り寸”は現在着用されている背広を図示の方法で計ってください。ただし、胸囲(⑧)、袖丈(⑩)につきましては省略されても結構です。
- ネーム入れをご希望の場合はその旨を明示ください。

<実寸>

- ①身長
- ②背肩巾：左右のショルダーポイントを肩の丸みにそって
- ③胸囲：胸のいちばん太いところを水平に
- ④中胴：胸のいちばん太いところ
- ⑤ウエスト：胸のいちばん細いところ
- ⑥袖丈：ショルダーポイントから、ひじを通過して手首のいちばん細いところまで
- ⑦ヒップ：腰のいちばん太いところ

<出来上り寸>

- ⑧胸囲：脇下の位置を直線で
- ⑨半寸：ボタン中心(二つボタンの場合は第1ボタン、三つボタンの場合は第2ボタン)から背中中心まで
- ⑩そで丈：肩口からヒジの部分を通り袖口まで
- ⑪着丈：後ろ衿の中心から裾まで

※上記・特注ブレザーのご用命期間は、3シーズン用(9月～3月)、夏用(4月～8月)とさせていただきます。

特注ユニフォームのご案内 (納期 40 日)

特注ユニフォームのご案内

現在着用されている服(ニット、ストレッチ製品は除く)を図示の方法で計ってください。

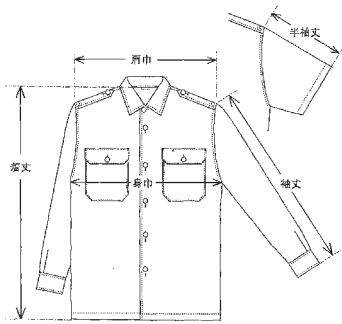

- ・肩巾→両肩の端から端までの長さ
- ・身巾→脇の下を左右巾
- ・着丈(後中心丈)→後衿ぐりから裾までの長さ
- ・袖丈→肩先から袖口までの長さ
- ・半袖丈→肩先から袖口までの長さ
- ・袖口巾→袖口端から端までの長さ

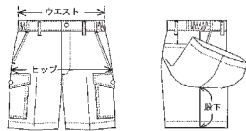

ウエスト→ベルト開きの2倍
ヒップ→腰回り、一番大きい部分の巾の2倍
股下→内股の縫目に沿って付け根から裾までの長さ

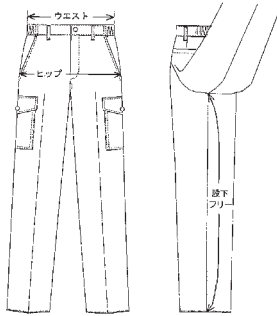

ウエスト→ベルト開きの2倍
ヒップ→腰回り、一番大きい部分の巾の2倍
股下→内股の縫目に沿って付け根から裾までの長さ

採寸表

	ブレザー		ユニフォーム	
	実寸	出来上り寸	実寸	出来上り寸
身長	①	—	①	—
体重	◎	—	◎	—
胸囲	③	*⑧	③	*
背肩巾	—	—	—	*②
肩幅	⑫	—	⑫	(A)(J)
中胴	④	*	—	—
半寸	—	⑨	—	—
袖丈	⑥	*⑩	⑥	(C)
袖付巾	—	—	—	(B)(L)
首回り	—	—	◎	*
着丈	—	⑪	—	(E)(K)
ウエスト	⑤	—	⑤	*
下胴回り	—	—	◎	*
ヒップ	⑦	—	⑦	*
太もも回り	—	—	◎	—
わたり巾	—	—	—	(H)
股上	—	—	—	(F)
股下	—	—	—	(G)
裾巾	—	—	—	—
スカート丈	—	—	—	(M)
スボン丈	—	—	—	—

以上の横棒線で消してある項目を除きすべての項目について採寸ください。特にビーバードの袖付巾につきましては必ずご指定ください。尚、*印につきましては省略されてもかまいません。◎印は図上記載はありませんが必ずご記入ください。※縫製上“出来上り寸”でのご指定でも、若干の寸法相違が出る場合がございますので、ご了承ください。

現在着用されている服を図示の方法で計ってください。

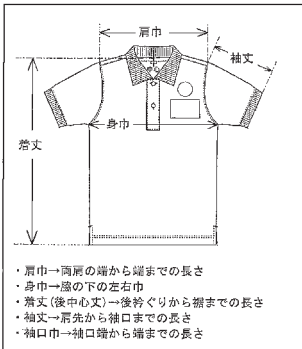

- ・肩巾→両肩の端から端までの長さ
- ・身巾→脇の下を左右巾
- ・着丈(後中心丈)→後衿ぐりから裾までの長さ
- ・袖丈→肩先から袖口までの長さ
- ・袖口巾→袖口端から端までの長さ

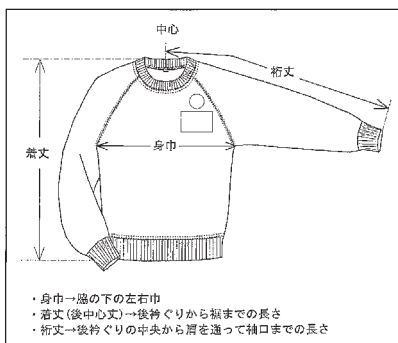

- ・身巾→脇の下を左右巾
- ・着丈(後中心丈)→後衿ぐりから裾までの長さ
- ・袖丈→後衿ぐりの中央から肩を通って袖口までの長さ

たすきの使い方

<バッジの取り付け例> ※タスキにバッジをつける際に以下を参考にするとバランスよく付けることができます。

- ①タスキにはあらかじめ2本の線(ガイドライン)が縫い込んであります。
- ②2本のガイドのうち上の線に左端から取得したバッジを付けます。順番は取得順です。バッジはアイロンをあてると裏の接着剤が溶けて、タスキにつくようになっていきますが、それぞれのバッジは糸で付けることをおすすめします。
- ③タスキの幅には4つのターゲットバッジを付けます。
- ④上下のターゲットバッジは1.5cmの間を空けます。
- ⑤この間の部分にマスターバッジを付けます。マスターバッジはそれぞれのターゲットバッジの下側に付けます。(マスターバッジもアイロンでつきますが、糸でつけるようにします。)
- ⑥25番目以降に取得したバッジは13～16の下段から順番につけます。
- ⑦技能章は制服の右袖に着用します。

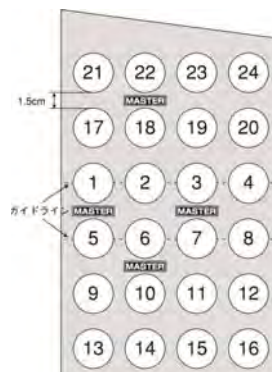

礼装用品



たか章 銀



たか章 金



かつこう章 銀



かつこう章 金
24金張り

たか章・かつこう章 ピンバッジ

たか章・かつこう章を受章された皆様が普段着でも身に着けられるように製作しました。TPOにあわせてご着用ください。

*教育規定・中央名誉会議で制定されたものではありませんので、アクセサリーとしてご使用ください。

たか章	金	-78503	¥5,000
	銀	-78505	¥4,500
かつこう章	24金張り	-78511	¥15,000
	金	-78513	¥5,000
	銀	-78515	¥4,500



ペンダント略章

-71331

¥6,800

■材質：シルバー 925 (スターリングシルバー)
星の部分にキュービックジルコニアをはめ込みました。別珍ケース入り。



コミッショナーバッジ

各¥1,500

コミッショナーの皆様が普段着でも身に着けられるように製作しました。

エンジ -78601

紫色 -78603

緑色 -78605

■素材：七宝製 ■サイズ：直径 20mm

*教育規定で制定されたものではありませんので、アクセサリーとしてご使用ください。

アクセサリー／革製品



イヤホンジャック (金) (銀)

各¥700

金 -78613 銀 -78611

■サイズ：17 × 11mm
(スカウトマーク部分)

天然素材の温もりが伝える安心感。
高級牛革製で末長くご愛用いただけます。

SCOUT ASSOCIATION OF JAPAN の素押し。



革製 名刺入れ

-72110 ¥1,500

■色：チョコレート

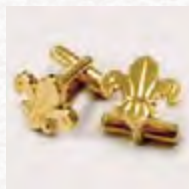

WS マークカフス

-72091 ¥1,500



Be-Prepared カフス

-72093 ¥2,500

ネックレス大 (金)

-78651 ¥800

■サイズ：37 × 26mm
(スカウトマーク部分)



ネックレス大 (銀)

-78653 ¥800

■サイズ：37 × 26mm
(スカウトマーク部分)



カフス・WS

-72095 ¥5,600

別珍ケース入り。

旗 / 付属品



隊旗の品番および価格

素材	仕様	部門	品番	価格	地色	文字色	その他	
テトロン	裄	ビーバー	42052	¥35,640	水色	紺	地色は指定色に染め上がります。	
		カブ	42171		黄色	エンジ		
		ボーイ1色	42999	¥39,960	指定色	白		
		ボーイ2色	43005			エンジ		
		ベンチャー	43465			白		
		ローバー	43787			エンジ		
エクスラン	裄	ビーバー	42024	¥29,160	水色	紺	マークは染め、文字は貼り付け加工	
		カブ	42080		黄色	エンジ		
		ボーイ1色	42632	¥32,400	*限定指定色	白		スカウト章・文字とも貼り付け加工 *限定指定色7色からお選びください。 ボーイ・2色、ベンチャーは縫合わせ
		ボーイ2色	42836			エンジ		
		ベンチャー	43340			白		
		ローバー	43674			エンジ		
綿ブロード	刺しゅう・裄	ビーバー	42046	¥35,640	水色	紺	マーク・文字とも綿ブロード生地に刺しゅう *限定6色と赤・白 生地をご用意いただければ希望色をご注文できます。 価格は変わりません。(但し、素材によっては刺しゅう が出来ない場合もあります。ご確認ください。)	
		カブ	42165		黄色	エンジ		
		ボーイ1色	42961	¥32,400	*限定指定色	金茶		
		ボーイ2色	42983			エンジ		
		ベンチャー	43459			金茶		
		ローバー	43771			金茶		

*隊旗類は製作期間をご確認のうえ、早めにご注文くださるようお願い申し上げます。
*富士綿の隊旗につきましては、メーカーの都合でお取扱いを終了させていただきました。
*指定文字色以外の文字色につきましては、別途 5,000 円がかかります。

世界スカウト旗

-46082 ¥10,800

エクスラン
■サイズ: 100 × 150cm

アルミ伸縮旗竿

-46474 ¥6,572

■サイズ: 伸長時 3m、収縮時 1.1m
*県連旗や世界スカウト旗用。
特注サイズの三脚やケースも別途お取り扱いいたします。

県連旗

特別刺しゅう房付、絹厚地

染・裄・絹

お見積り価格

■サイズ: 90 × 130cm

*ジュラルミン、三脚等付属品の特注もお受けいたします。

隊旗

素材別に3種類あります。■サイズ: 65 × 85cm

<テトロン>

染・裄

*色見本(約10cm四方)を添付していただきます。なお、この色見本はお返しできませんのでご容赦ください。

<エクスラン>

ビーバー、カブ隊は、染・裄・文字張り付け。ボーイ隊、ベンチャー隊、ローバー隊は、裄、スカウト章と文字張り付け加工
*旗色は紺・赤・エンジ・緑・オレンジ・若草・ウスアイの7色。

<綿ブロード>

刺しゅう

*旗色は紺・エンジ・緑・オレンジ・若草・ウスアイの6色(チーフと同色)及び白・赤の8色のみ。

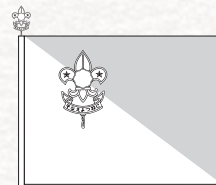

ボーイ隊旗

ネッカチーフの色が、2色以上の場合、上半分は隊色。ネッカチーフの色が、2色以上の場合、そのうち1色を選んで用いる。下半分は白色とする。

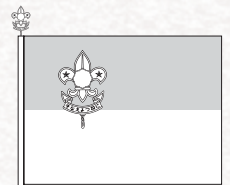

ベンチャー隊旗

上半分は隊色。ネッカチーフの色が、2色以上の場合、そのうち1色を選んで用いる。下半分は白色とする。

旗色

印刷ですので実際とは多少の違いが生じる場合があります。

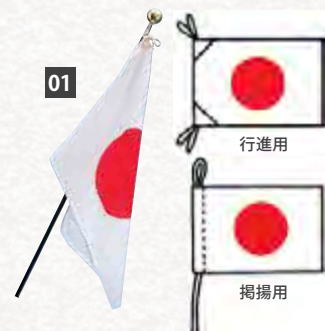

01 国旗(エクスラン)
各¥2,484

■サイズ: 66 × 99cm *各種サイズの国旗もお取り扱いいたします。
*世界各国旗も取り扱い扱っております。お問い合わせください。

行進用 -46010
掲揚用 -46026



03 フロアスタンド(ベース付)
-46444 ¥21,060

【本体】■サイズ: 折畳時 全長 60 × 厚み 10cm、筒内径 3.2・外径 3.8 × 51cm ■重量: 1.7kg
【ベース台】■サイズ: 5 × 40 × 厚さ 0.3cm ■重量: 0.6kg *アルミ伸縮旗竿、黒めり、かし棒共ご利用できます。*ご注文いただいた後からのお取り寄せとなります。

02 手提げケース
-46480 ¥7,776

■サイズ: 120 × 14cm

04 CS組旗
1~3組 各¥840
4~6組 各¥945

1組(赤)-45012 2組(白)-45028
3組(黄)-45034 4組(緑)-45040
5組(青)-45056 6組(えび茶)-45062
■サイズ: 29 × 50cm



10 旗ざお黒めり
-46418 ¥14,400

3本継 ■サイズ: 184cm ■木製

補充用黒めりさか輪
-46522 ¥2,000

■木製

補充用黒めり胴輪
-46510 ¥1,500

■木製、スチール製兼用

11 旗ざおかし棒
-46424 ¥18,513

3本継 ■サイズ: 186cm

補充用かし棒さか輪
-46537 ¥2,000

補充用かし棒胴輪
-46515 ¥1,500

12 三脚83cm
-46452 ¥6,685

13 旗ざお三脚用ケース
-46468 ¥4,320

■サイズ: 83 × 12cm

盾 / 表彰用品



NEW

限定
在庫

NEW

品名	品番	価格	サイズ (cm)	プレートサイズ (cm)	仕上げ
1. 盾 No.1	71619	¥3,240	20 × 14.5	4 × 9	黒つやけし
2. 盾 No.2	71625	¥4,860	24 × 18.0	4 × 9	黒つや塗
3. 盾 No.3	71631	¥6,274	27 × 19.5	4 × 9	ウォールナット色
4. 盾 No.4	71647	¥11,622	36 × 27	6 × 13	古代色
5. 盾・BV	71976	¥915	9.5 × 6	2 × 5	金属つやけし
6. 盾・CS	71910	¥915	9.5 × 6	2 × 5	金属つやけし
7. 盾・BS	金色 71954 銀色 71960	¥915	9.5 × 6	2 × 5	金属つやけし
8. 盾・クリスタル	71702	¥1,799	11 × 8.5 奥行き (上辺2 × 下辺3.6)	2 × 5	ガラス製
9. 盾・かがやき	72006	¥23,000	37 × 30	5.2 × 15	古代色
10. 盾・デジタル UV	71705	¥7,560	21 × 15	19 × 13	—
11. B-P 木製証書ホルダー	72008	¥9,800	33 × 24.5 × 4 (たたみ寸法)	—	—
12. 賞状ホルダー (B4)	72009	¥1,800	41 × 29	—	—

盾類文字彫刻料

-71794 ¥43 (1文字)

盾類の文字彫刻は正確な原稿で、期日にゆとりを持ってご注文ください。通常納期は約2~3週間。プレートのサイズに限りがありますので字数が多くならないようお願いします。

盾 BV、CS、BS プレート製作例

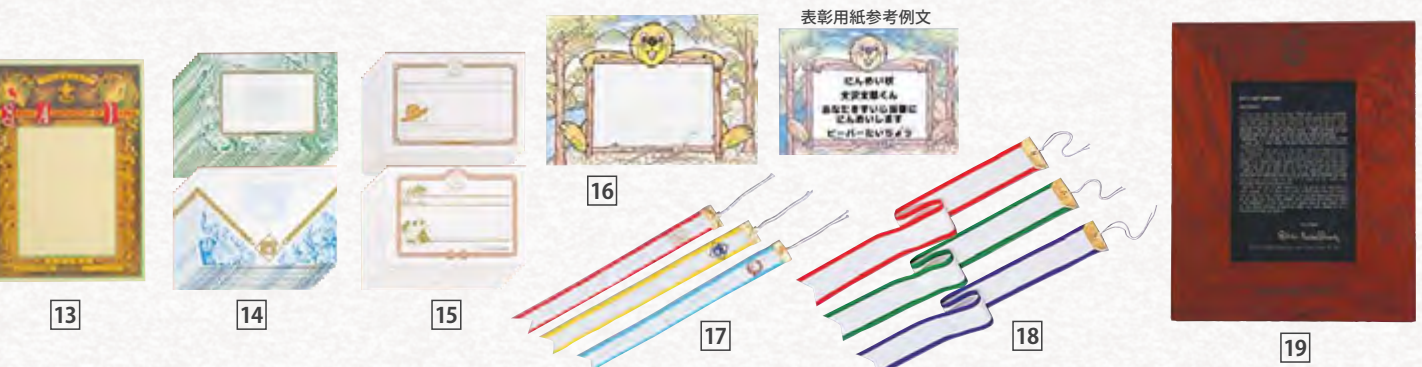
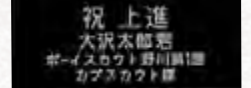

13 表彰状用紙 1
-69523 ¥216
5枚セット
■サイズ:36.4 × 25.7cm (B4サイズ)

15 表彰状用紙 3 BS用
各¥324
10枚セット
■サイズ:18.2 × 25.7cm (B5サイズ)
ハット-69589 テント-69588

17 表彰リボン
各¥648
5本1組。組および班の表彰用に便利。
■サイズ:36 × 3.8cm
BV用-71541 BS用-71563
CS用-71557

18 参加綬 (無地)
各¥390
地区などの行事参加を記念した文字入れも承ります。■サイズ:75 × 7.5cm
赤 -71590 緑 -71591
紫 -71592

19 ローズウッド製フォトスタンド
各¥4,300

14 表彰状用紙 2 CS用
各¥324
10枚セット
■サイズ:18.2 × 25.7cm (B5サイズ)
緑 -69551 青 -69552

16 表彰状用紙 4 BV用
-69501 ¥324
5枚セット
■サイズ:18.2 × 25.7cm (B5サイズ)

文字入れ1色プリント代 (本体込)

枚数	品番	価格
30~39	94690	¥1,050
40~49	94700	¥924
50~99	94570	¥840
100~199	94710	¥735
200~299	94750	¥630
300以上	94720	¥578

マークが入る場合は別途お見積りを承ります。

フォト部分にはメタリック調の紺色ベースにB-Pのラストメッセージが金色の英文で刻印。スタンド上部にはスカウト章が、また、下部にはお名前などをご希望の場合はお問い合わせください。■サイズ:27.5 × 22.5cm
フォトスタンドの使い方
①表彰や受賞記念にお名前を入れて。
②フォト部分に表彰状を差し替えると、利用範囲がさらに広がります。
③記念の写真などを入れたフォトスタンドとして。
名入れあり -99864
名入れなし -73553

23WSJ 記念テントの販売

23WSJ で登場した新たな仕様（間仕切りのある）のテント（バディー）と、22WSJ で使用したクロノドーム改良版のテント（スタンダード）を安価で販売開始します。数に限りがございますので、お早めにご注文ください！



NEW

01 バディーテント

-89901

¥25,000

2人の指導者が寝泊まりできるよう2気室になっており、個人備品を収納するのに十分なスペースの他、立つのに十分な高さがあります。テントはメッシュ構造となっており、快適な空間を提供します。

■サイズ：350 × 305 × 180cm

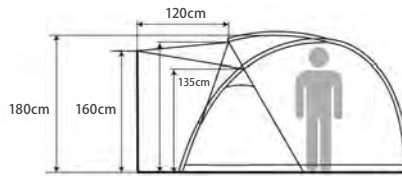
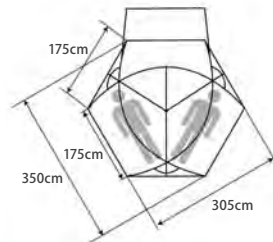

NEW

02 スタンダードテント

-89903

¥18,000

2人で寝泊まりするのに十分なスペースがあり、メッシュ構造は快適な空間を提供します。

■サイズ：240 × 210 × 123cm

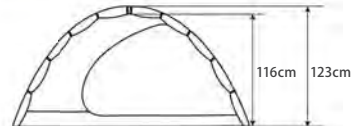
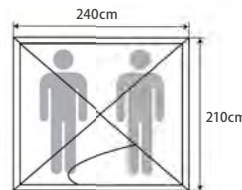

01 Jamboree Leader Tent – BUDDY

-89901

¥25,000

This tent has two separate sleeping rooms and sufficient height to stand up. Each room has enough space for two leaders and their equipment. Breathable mesh inners create a comfortable sleeping area.

■ Size: 350 × 305 × 180cm

02 Jamboree Participant Tent – STANDARD

-89903

¥18,000

A stronger tent with plenty of room for two participants. Breathable mesh inners create a comfortable sleeping area. Ground is covered.

■ Size: 240 × 210 × 123cm

テント

ドームテント <Dome Tents>



01 テンバーライン 4

-85113

¥28,000

ヨーロッパの代表モデル。三角形の入口が大きく開き、とても出入りがしやすい設計です。入口と後部に配したメッシュがベンチレーション効果を高めると同時に、インナーテントとフライの間に広い空間を確保し結露を最小限に抑制します。森林限界以下のキャンプにおすすめのモデルです。

■素材：フライ/75DStormshieldR ポリエステル耐水圧 800mm インナーテント/75D ポリエステルタフタ フロア/75D ポリエステル耐水圧 800mm メッシュ/40D ポリエステル ポール/アルミニウム
 ■3シーズンテント ■4人用 ■フロアサイズ：約 260 × 218cm ■最高部サイズ：約 146cm
 ■収納サイズ：約 60 × 18cm ■重量：約 3.8kg



02 メッシュシェルター

-85125

¥64,890

ウォールに可能な限りのメッシュパネルをデザインしたシェルターです。サイドウォールも垂直に近い角度で立ち上がるよう設計されました。視覚的にもワイドな空間を持つシェルターです。最頂室内高 210cm というサイズを実現しながら風にも強い耐久性を誇ります。

■素材：本体(天井部)/75D ポリエステルタフタ・遮光ビグメント PU コーティング耐水圧 3,000mm ミニマム、UV カット加工、テフロン撥水加工 その他/75D ポリエステルタフタ・PU コーティング耐水圧 1,800mm ミニマム、UV カット加工、テフロン撥水加工 マッドスカート/210D ポリエステルオックス・PU コーティングフレーム/A6061 (φ 13mm・φ 16mm・φ 19mm)
 ■セット内容：本体、リッジポール、A フレーム 4 本、センターフレーム 2 本、パイザーフレーム 2 本、ジュラピンベグ (21cm) 22 本、自在付ロープ (1.5m × 2、2.5m × 6、3.0m × 4)、フレームケース、ペグケース、収納ケース、シームグリップ剤、取扱説明書 ■収納ケースサイズ：65 × 25 × 28cm
 ■重量：12kg (フレーム、ベグ、ロープ含む)

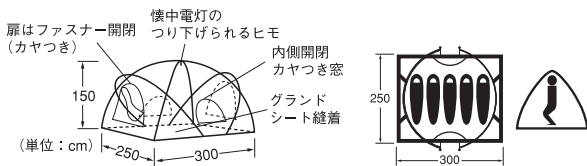

03 エコテント II

-84005

¥105,840

・フライシートに張り出しポールを使用し、前室の空間を拡大し、使い勝手が良い
 ・吊りフックの採用によりポールスリーブを短くし、組み立てが容易
 ・フライシート側面の留め具の仕様を改良し、地面に固定できる
 防水性に優れたグランドシートを使用しているため側溝を掘る必要がない。また軽量であることから設営場所も毎日簡単に変わることが出来る。地面を荒さない自然に優しい、スカウトキャンプに最適なテントです。
 ■素材：本体/ナイロン70d タフタ(撥水加工) フライ/ナイロン70d タフタ(ポリウレタン加工) グランドシート/クラスタターボリン(塩ビシート) フレーム/7001 アルミ合金 ■付属品：アルミポール(ショックコード付) 5 本、プラスチックベグ (22cm) 12 本、ピンベグ (20cm) 16 本、張綱 8 本、金づち 1 本
 ■重量：12kg

01 Timberline 4

-85113

¥28,000

This is the classic tent model from Eureka. The large front door of this classic A-frame tent is designed for easy entry and exit. Mesh at the entrance and the rear keeps the tent well ventilated, and sufficient space between the inner tent and fly keeps condensation to a minimum. This model is recommended for camping below the forest line (timber line).

■ Material: Fly/75D StormshieldR polyester, 800mm; Wall/75D polyester taffeta; Floor/75D polyester, 800mm; Mesh/40D polyester; Poles/aluminum ■ 3 season tent
 ■ Sleeps 4 ■ Floor size: approx. 260 × 218cm
 ■ Max. height: approx. 146cm
 ■ Packed size: approx. 60 × 18cm ■ Weight: approx. 3.8kg

02 Mesh Shelter

-85125

¥64,890

A shelter which has been designed, as much as possible, with mesh panels for the walls. The side walls have been designed to rise up at a near-perpendicular angle. The shelter has a wide visual space. While achieving a size with a max. indoor height of 210cm, it also demonstrates strong wind resistance.

■ Material: Main body (ceiling)/75D Polyester Taffeta, light shielding pigment PU coating water bearing pressure 3,000mm minimum, UV protection processing, Teflon water repellent finishing, others/75D Polyester Taffeta, PU coating water bearing pressure 1,800mm minimum, UV protection processing, Teflon water repellent finishing, mud skirt/210D Polyester Ox, PU coating, frame/A6061 (φ 13mm, φ 16mm, φ 19mm)
 ■ Contents of set: Main body, ridge pole, A frame × 4, center frame × 2, visor frame × 2, duralumin pin-pegs (21cm) × 22, adjustable rope (1.5m × 2, 2.5m × 6, 3.0m × 4) frame case, peg case, storage case, seam gripping agent, instruction manual
 ■ Storage case size: W65 × D25 × H28 ■ Weight: 12kg

03 Eco Tent II

-84005

¥105,840

■ Material: Body/Nylon 70d Tafetta; Fly/Nylon 70d Tafetta; Groundsheet/Cluster tarpaulin; Frame/7001 Aluminum alloy
 ■ Accessories: Aluminum poles × 5, Plastic pegs (22cm) × 12, Pin pegs(20cm) × 16, Guy lines × 8, Hammer × 1
 ■ Weight: 12kg

04 2人用クロノドームテント2型

-83933

¥24,624

■素材：フライ/75d ポリエステル・タフタ ■本体：70d ナイロン・タフタ
 ■色：スカイブルー ■本体重量：2.18kg (2.43kg) ※ () 内はペグ、張り綱、スタッフバッグを含む総重量です。 ■構成：テント本体1、フライシート1、本体ポール1本、張網5本、ペグ14本 ■モンベル社製

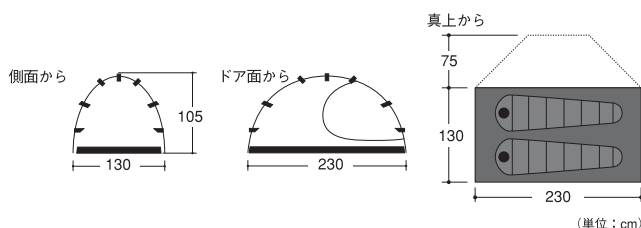

05 3～4人用クロノドームテント4型

-83935

¥38,340

■素材：フライ/75d ポリエステル・タフタ ■本体：70d ナイロン・タフタ
 ■色：スカイブルー ■本体重量：3.4kg (3.8kg) ※ () 内はペグ、張り綱、スタッフバッグを含む総重量です。 ■構成：テント本体1、フライシート1、本体ポール1本、張網6本、ペグ16本 ■モンベル社製

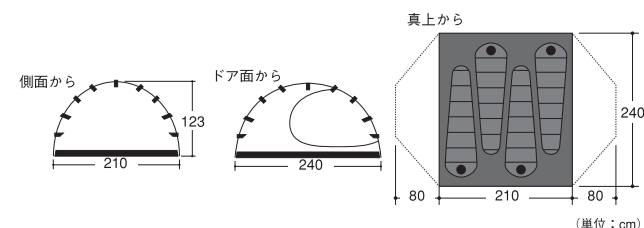

06 2～3人用ムーンライト3型テント

-84937

¥35,424

■素材：フライ/75d ポリエステル・タフタ ■本体：70d ナイロン・タフタ
 ■色：グリーン ■本体重量：3.6kg (3.8kg) ※ () 内はペグ、スタッフバッグを含む総重量です。 ■構成：テント本体1、フライシート1、フレーム1本、ペグ10本 ■モンベル社製

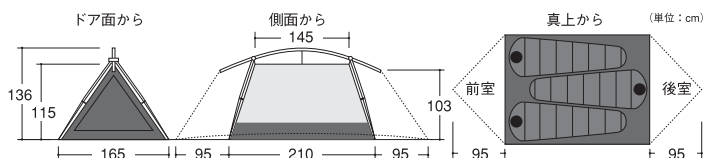

07 6～7人用ムーンライト7型テント

-84939

¥73,440

■素材：フライ/75d ポリエステル・タフタ ■本体：70d ナイロン・タフタ
 ■色：アイボリー ■本体重量：7.8kg (8.4kg) ※ () 内はペグ、ダブルバッグを含む総重量です。 ■構成：テント本体1、フライシート1、フレーム2本、ペグ10本 ■モンベル社製

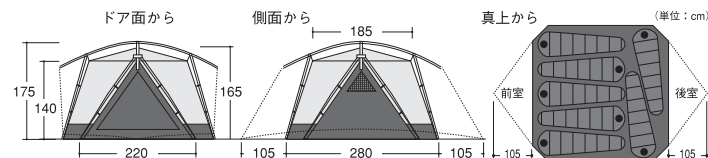

04 Chronos Dome Tent Type2 (for 2 people)

-83933

¥24,624

■ Material: Fly/75d Polyester Tafetta ■ Tent body: 70d Nylon Tafetta ■ Color: Sky blue ■ Tent body weight: 2.18kg (2.43kg) *figure enclosed in brackets is the total weight including pegs, guy lines, and valise ■ Components: Tent body × 1, Flysheet × 1, Tent poles × 1, Guy lines × 5, Pegs × 14 ■ Mont Bell

05 Chronos Dome Tent Type4 (for 3-4 people)

-83935

¥38,340

■ Material: Fly/75d Polyester Tafetta ■ Tent body: 70d Nylon Tafetta ■ Color: Sky blue ■ Tent body weight: 3.4kg (3.8kg) *figure enclosed in brackets is the total weight including pegs, guy lines, and valise ■ Components: Tent body × 1, Flysheet × 1, Tent Poles × 1, Guy lines × 6, Pegs × 16 ■ Mont Bell

06 Moonlight Tent Type3 (for 2-3 people)

-84937

¥35,424

■ Material: Fly/75d Polyester Tafetta ■ Tent body: 70d Nylon Tafetta ■ Color: Green ■ Tent body weight: 3.6kg (3.8kg) *figure enclosed in brackets is the total weight including pegs and valise ■ Components: Tent body × 1, flysheet × 1, frame × 1, pegs × 10 ■ Mont Bell

07 Moonlight Tent Type7 (for 6-7 people)

-84939

¥73,440

■ Material: Fly/75d Polyester Tafetta ■ Tent body: 70d Nylon Tafetta ■ Color: Ivory ■ Tent body weight: 7.8kg (8.4kg) *figure enclosed in brackets is the total weight including pegs and valise ■ Components: Tent body × 1, flysheet × 1, frame × 2, pegs × 10 ■ Mont Bell

テント

※班用テントの納期は通常2週間、文字入れの場合は3週間かかることもあります。あらかじめ納期をご確認ください。集会テントの納期はあらかじめご確認ください。
 ※受領後は、直ちに本体および付属品をご確認ください。万一不良品、数量不足がありましたら1週間以内にお求めの都道府県連盟または都道府県連盟スカウトショップへご連絡ください。

班用テント <Group Tents>



01 指導者テント

-84026 ¥189,257

鉄骨組立式の本格的な構造は、耐久性、安定性、堅牢性の全てを備えています。
 ■素材：ポリエステル100% ■色：ワサビ
 ■重量：本体15kg ポール・ペグ等20kg
 ■付属品：フライシート、グラウンドシート（サイドアップ型）、特製ポール、300ペグ24本、250ピン10本、3ポンドハンマー、収納袋付、両サイドにカヤ扉付。

02 補充用フライシート

-89220 ¥34,560

03 補充用グラウンドシート

-89208 ¥18,900

サイドアップ型。A型テントと同様に側溝を掘らないタイプのグラウンドシートです。

04 食堂フライ

-84907 ¥92,000

■素材：ポリエステル100% ■色：ワサビ
 ■重量：本体7kg ポール・ペグ等16kg
 ■付属品：特製ポール一式、300ペグ10本、3ポンドハンマー、収納袋付

05 フライ用ポール240cm

-85331 ¥19,000

センターポールをより高くしたいという要望にこたえて。2本1組
 ■素材：鉄 ■φ25.4mm、肉厚1.2mm

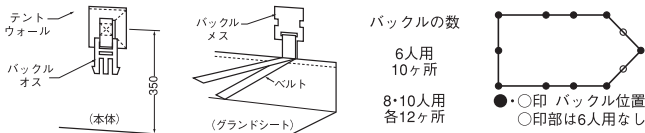

06 A型テント

フライシートは、テント本体より前後それぞれ90cmも長く、雨天時に威力を発揮。さらにオリジナルのザックコーナーは、内部をより広く活用することができる。日本の気候にピッタリのカヤ扉付（正面入口）。
 ■素材：ポリエステル100% ■色：ワサビ ■JIS規格品 収納袋付

グラウンドシートはサイドアップ型を使用。サイドアップ型グラウンドシートは、シートの端が周囲25cmの高さに立ち上がり、テントウォールのバックルとグラウンドシートのバックルを結合して組み立てると本体と一体化し、小石、虫などが入るのをシャットアウト。防水性に優れ、側溝を掘らない「地球にやさしい」ニュータイプのグラウンドシートです。付属のグラウンドピンを使用の場合は、バックル部分のベルトで固定します。
 ■素材：塩ビ100%



テントの文字入れ (サイズ・文字数表)

Tent letter imprinting
 テントの文字入れは、文字数、文字の大きさによって価格が決まります。

品番/Product Number	サイズ/Size(cm)	価格/Price	
-85421	10～15角	¥650 (1文字)	書体：楷書体 色：黒
-85423	16～20角	¥1,050 (1文字)	
-85425	21～30角	¥1,450 (1文字)	

★文字入れ位置をご指定ください。

●テントサイズ用記号

- H テント高さ
- L テント長さ
- W テント幅
- WH ウォール高さ
- R ザックコーナー
- FL フライ長さ
- FH フライ高さ
- Wt 重量

A型テント価格・仕様 / A-Tent Prices and Specifications

品名/Product Name	品番/Product Number	価格/Price	サイズ/Size(cm)								重量/Weight (カヤ含む / including mosquito net door)	ポール/Poles		ペグ/Pegs		ピン/Pins	金槌 Hammer
			H	L	W	WH	R	FH	FL	長さ/Length		径/Diameter	400	270	200		
A型テント6人用 / A-Tent 6 Berth	84215	¥137,829	182	273	182	45	60	182	454	22.4kg	(182) 4	(273) 4	8	28	16	10	2
A型テント8人用 / A-Tent 8 Berth	84221	¥142,970	182	273	227	45	90	182	454	25.1kg	(182) 4	(273) 4	8	28	20	12	2
A型テント10人用 / A-Tent 10 Berth	84237	¥200,571	182	364	227	45	90	182	545	28.4kg	(182) 5	(182) 2	8	32	22	12	2

補充用シート/Supplementary Sheets

品名/Product Name	フライシート/Flysheet		グラウンドシート/Groundsheet	
	品番/Product Number	価格/Price	品番/Product Number	価格/Price
A型テント6人用 / A-Tent 6 Berth	84678	¥45,256	84469	¥19,543
A型テント8人用 / A-Tent 8 Berth	84684	¥45,256	84475	¥19,543
A型テント10人用 / A-Tent 10 Berth	84690	¥60,685	84481	¥36,000

補充用A型フライシートは、ジュラポール2本付のセット価格です。補充用A型グラウンドシート（サイドアップ型）はグラウンドピン（37cm）付のセット価格です。The supplementary A Type Flysheet is sold as a 2 post set. The supplementary A Type Groundsheet (side-up type) is sold as a set including ground pins (37cm).

01 Leader Tent

-84026 ¥189,257

Its fully-fledged steel frame assembly is durable, stable, and robust.
 ■ Material: Polyester 100% ■ Color: Wasabi green ■ Weight: Tent body/15kg, Pole and pegs etc./20kg ■ Accessories: Flysheet, groundsheet (side-up type), special-make poles, 300 pegs × 24, 250 pins × 10, 3 pound hammer, valise, mosquito net door on both sides of the tent.

02 Supplementary Flysheet

-89220 ¥34,560

03 Supplementary Groundsheet

-89208 ¥18,900

Side-up type. As with the A-Tent, this groundsheet type does not require digging lateral grooves.

04 Dining Area Flysheet

-84907 ¥92,000

■ Material: Polyester 100% ■ Color: Wasabi green ■ Weight: Main body 7kg, Pole and pegs etc. 16kg ■ Accessories: Special make poles × 1 set, 300 pegs × 10, 3 pound hammer, valise

05 Flysheet Poles 240cm

-85331 ¥19,000

For those you want to make the center pole higher. 1 set includes 2 poles.
 ■ Material: Steel ■ φ25.4mm, thickness 1.2mm

06 A-Tent

The fly sheet is 90cm longer than the tent body at the front and back and is excellent for rainy weather. Its original backpack corner allows you to utilize the inner space more effectively. Equipped with a mosquito net door (front entrance).

■ Material: Polyester 100% ■ Color: Wasabi green ■ JIS standard product. Comes with valise. The groundsheet extends up the sides of the tent (side-up type).

The edges of the side-up type groundsheet extends up the sides of the tent wall perimeter by 25cm. Connecting the tent wall buckles to the groundsheet buckles integrates the groundsheet with the tent body, shutting out small rocks and bugs. It is a new groundsheet type possessing superior waterproofing. It is also "environmentally-friendly" as lateral grooves do not need to be dug out. When using the attached ground pins, they should be attached to the buckle belts.
 ■ Material: Vinyl chloride 100%

※ Group tents may take 2 weeks for delivery; group tents with letter imprint may take 3 weeks for delivery. Please confirm the delivery date with your retailer. The delivery time for meeting tents should also be confirmed.
 ※ Promptly check the main tent body and accessories upon receipt of the merchandise. If there are defects or missing parts, please contact your prefectural council or prefectural council scout shop within 1 week of receipt.

集会用テント <Meeting Tents>



Cタイプ / Type C

集会用テント (スタンダード) 価格・仕様一覧 / Meeting Tent (Standard) Prices and Specifications Table

規格 / Standards	種類 / Class	H3号 / H3 Class			H4号 / H4 Class			H5号 / H5 Class		
		A	B	C	A	B	C	A	B	C
品番 / Product number		85864	85870	85886	85892	85905	85911	85927	85933	85949
価格 / Price		¥246,000	¥256,000	¥269,000	¥246,000	¥296,000	¥323,000	¥274,000	¥342,000	¥376,000
重量 / Weight		96kg	106kg	111kg	105kg	120kg	126kg	120kg	138kg	145kg
面積 / Area		11.7㎡ (3.75坪)			18.6㎡ (6坪)			24.7㎡ (8坪)		
幅 / Width		265cm (1.5間)			350cm (2間)			350cm (2間)		
長さ / Length		440cm (2.5間)			530cm (3間)			705cm (4間)		
棟高さ / Ridge height		280cm			305cm			305cm		
軒高さ / Eave height		200cm			200cm			200cm		
支柱の数 / Number of support poles		6本			6本			6本		

Aタイプ: 屋根幕のみ Bタイプ: 屋根幕・三方幕 Cタイプ: 屋根幕・三方幕・前幕
 A Type: only roof awning B Type: awning for roof and three walls C Type: awning for roof, three walls, and front wall

野外活動のセンターとして幅広い用途に対応
 ■素材: ポリエステル 100% ■高張力鋼パイプ組立式 ■JIS規格品 ■色: 白
 ★納期約1ヵ月

Responds to a wide range of applications as an outdoor activities center.
 ■ Material: Polyester 100% ■ High-strength steel pipe assembly ■ JIS standard product ■ Color: White (approx. 1 month for delivery)

中折れ式テントの骨組み

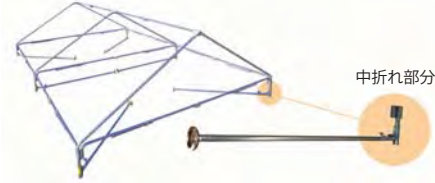

中折れ部分

集会用テント (中折れ式) 価格・仕様一覧 他の仕様はスタンダードに同じ / Meeting Tent (pre-bent frame) Prices and Specifications Table. Other specifications are the same as the Standard

規格 / Standards	種類 / Class	H3号 / H3 Class			H4号 / H4 Class			H5号 / H5 Class		
		A	B	C	A	B	C	A	B	C
品番 / Product Number		85955	85960	85965	85970	85975	85980	85985	85990	85995
価格 / Price		¥155,000	¥213,000	¥237,000	¥196,000	¥257,000	¥284,000	¥256,000	¥327,000	¥362,000
重量 / Weight		98.5kg	108.5kg	113.5kg	107.5kg	122.5kg	128.5kg	122.5kg	140.5kg	147.5kg

Aタイプ: 屋根幕のみ Bタイプ: 屋根幕・三方幕 Cタイプ: 屋根幕・三方幕・前幕
 A Type: only roof awning B Type: awning for roof and three walls C Type: awning for roof, three walls, and front wall



集会用テント・メッシュ幕 / Meeting Tent mesh awning

H4用前面一幕 -85790 ¥16,971
 H5用前面一幕 -85792 ¥21,085
 H4・H5用側面一幕 -85794 ¥11,828

暑い夏の必需品。メッシュ幕で快適空間。
 ■素材: ポリエステル 100% ■JIS規格品
 ■色: 本体-白/メッシュ-ベージュ
 ★納期約1ヵ月

補充用付属品 <Supplementary accessories>

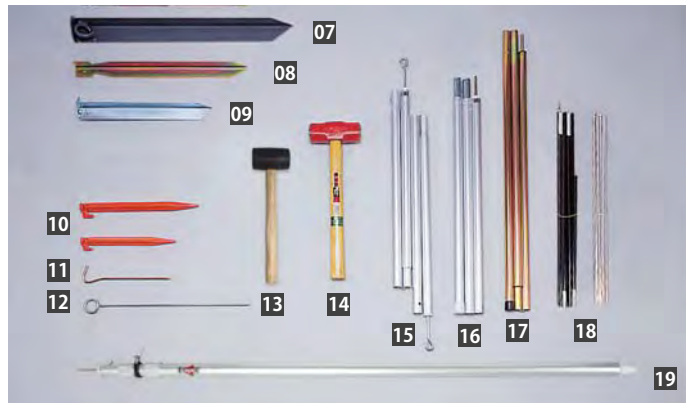

- 07** 砂地用 560 ペグ(56cm) Pegs for sandy soil 560 (56cm) -85557 ¥1,620
- 08** 砂地用 400 ペグ(40cm) Pegs for sandy soil 400 (40cm) -85579 ¥626
- 09** 300 ペグ (30cm) Pegs 300 (30cm) -85541 ¥1,300
- 10** プラスチックペグ Plastic pegs 22cm(5本1組) -85774 ¥1,100 27cm(5本1組) -85702 ¥1,200
- 11** 200 ピン (20cm) Pins 200 (20cm) -85610 ¥800 5本1組
- 12** グランドピン 370 (37cm) Ground pins 370 (37cm) -85654 ¥1,100 5本1組
- 13** ゴムハンマー Rubber hammer -85755 ¥900
- 14** 3ポンドハンマー 3 pound hammer -85767 ¥3,240
- 15** リッジポール (むね用) Ridge poles 182cm -85290 ¥6,000 227cm -85303 ¥3,240 273cm -85319 ¥11,000
- 16** ジュラルミンポール (柱用) Duralumin Posts 151cm -85171 ¥2,592 166cm -85187 ¥2,674 182cm -85193 ¥4,400
- 17** 鉄製ポール 182cm Steel poles 182cm -85325 ¥2,160 ■肉厚: 1.2mm ■重量: 1.1kg
- 18** エコテントII 補充用ポール (単品) Eco Tent II Supplementary Poles (sold separately) 13本継ぎ(ブラック) -85159 ¥7,350 12本継ぎ(シルバー) -85165 ¥5,250 張り出し用 -85143 ¥5,250
- 19** グランドポール Ground pole -85383 ¥7,020 高さの調節は自由。 ■素材: アルミ ■サイズ: 伸長時/3m 収納時/1.1m ■重量: 880g
- 20** ポール袋 (大) Pole bag -84913 ¥1,851 A型10人用ポールセットや食堂フライ用ポールセット一式が収納できる。 ■サイズ: 134×27cm
- 21** ペグ袋 Peg bag -85739 ¥1,337 300ペグが24本収納できる。 ■サイズ: 22×52cm
- 22** テント収納袋 (角型) Tent storage bag (square type) -85789 ¥5,657 指導者テント・A型テント用 ■サイズ: 62×27×43cm
- 23** ソリッドステーク (20cm) R102 Solid Stake (20cm) -85621 ¥356
- 24** 万能補修テープ ティアアイドA TEAR-AID TYPE-A -86035 ¥1,400 限定在庫

固着する半透明のリペアテープです。
 ■素材: ポリエチレン ■サイズ: [パッチ1枚]約77×300mm、[パッチ1枚]約22×22mm、[パッチ1枚]約35×35mm、[補強用フィラメント1本]約30cm ■使用温度範囲: 約-28℃~60℃

ザック / バッグ類



01 TATONKA JAGOSU70
-83571 ¥19,000

- Color: Bright Blue
- Size: 80 × 36 × 28cm
- Capacity: 70L
- Weight: 2.3kg
- Material: Polyester600d
- Back surface length: 53-59cm
- TATONKA



01 タトンカ ジャゴス70
-83571 ¥19,000

- 色: ブライトブルー
- サイズ: 80 × 36 × 28cm ■容量: 70ℓ
- 重量: 2.3kg ■素材: 600d ポリエステル
- 背面長: 53 ~ 59cm ■ドイツ・タトンカ社製



02 タトンカ イミール50
-83573 ¥13,000

- 色: ネイビー ■サイズ: 74 × 31 × 25cm
- 容量: 50ℓ ■重量: 1.95kg
- 素材: 600d ポリエステル
- 背面長: 45 ~ 49cm
- ドイツ・タトンカ社製

02 TATONKA IMIRU50
-83573 ¥13,000

- Color: Navy
- Size: 74 × 31 × 25cm
- Capacity: 50L
- Weight: 1.95kg
- Material: Polyester600d
- Back surface length: 45-49cm
- TATONKA

03 Deuter Aircontact 75 + 10
-83588 ¥27,648

- Color: Coffee × Black
- Size: 90 × 40 × 30cm
- Capacity: 75 + 10L
- Weight: 2.9kg
- Material: Deuter-Duratex
- deuter



03 ドイター エアコンタクト 75 + 10
-83588 ¥27,648

- 色: コーヒー×ブラック
- サイズ: 90 × 40 × 30cm
- 容量: 75 + 10ℓ ■重量: 2.9kg
- 素材: ドイターマイクロリッププロ 6.6 330d/
リップストップ 330d ■ドイツ・ドイター社製

限定
在庫

04 Deuter Navajo
-83563 ¥4,800

- Uses the Deuter Airstripes system
- Material: Deuter Ballistic 420d, Super Polytex 600d
- Size: 44 × 31 × 20cm
- Capacity: 18L
- Weight: 0.66kg



04 ドイター ナバホ 2010 モデル
-83563 ¥4,800

- ドイターエアストライプシステム採用
- 素材: ドイターバリスティック 420d、スーパー
ポリテックス 600d ■サイズ: 44 × 31 × 20cm
- 容量: 18ℓ ■重量: 0.66kg

限定
在庫

どのくらい入るの!?
How much gear can you fit?

70ℓの場合

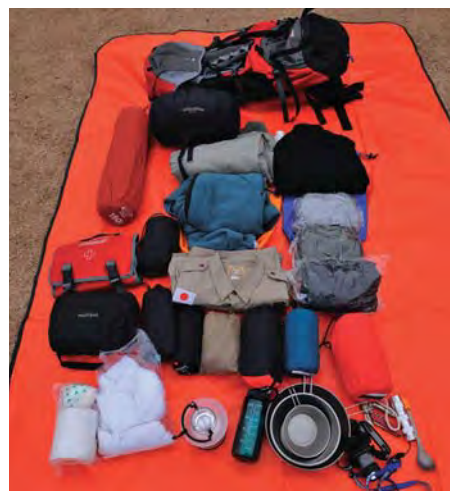

ザックカバー
Sack cover

- ザックカバー 30-40 (容積 30-40ℓ) -83304 ¥1,680
- ザックカバー 50-60 (容積 50-60ℓ) -83305 ¥1,890
- ザックカバー 60-70 (容積 60-70ℓ) -83307 ¥2,100
- 素材: 190T ナイロン
- 色: ナイトブルー ■ドイツ・タトンカ社製

Backpacks/Bags



05 トラベルバッグ

-83511

■サイズ: 27 × 40 × 22cm

¥4,800



06 ウエストバッグ

-83517

■サイズ: 17 × 27 × 11cm

¥2,800

05 Travel Bag

-83511

■ Size: 27 × 40 × 22cm

¥4,800

06 Waist Bag

-83517

■ Size: 17 × 27 × 11cm

¥2,800

07 Day Pack

-83513

■ Size: 38 × 30 × 10cm

¥2,800

08 Hip Bag

-83515

■ Size: 18 × 36 × 9cm

¥1,900

09 Duffel Bag 65 (ADVEL)

-83881

¥12,800

It can be used as a backpack.

■ Material: Polyester

■ Size: 69 × 37 × 30cm ■ Capacity: 65L

■ Weight: 1.2kg ■ LOGOS



07 デイパック

-83513

■サイズ: 38 × 30 × 10cm

¥2,800



08 ヒップバッグ

-83515

■サイズ: 18 × 36 × 9cm

¥1,900



09 ダッフルバッグ 65 (ADVEL)

-83881

¥12,800

リュックサックとしても使用できます。

■素材: ポリエステル

■サイズ: 69 × 37 × 30cm ■容量: 65ℓ

■重量: 1.2kg ■ロゴス社製



ザック / バッグ類

01 Havasack Classic Model -83555 ¥6,171

A traditional haversack made of size-10 canvas material. All fasteners are made of metal. This is a limited edition so please order right now.
■ Size: 33 × 30 × 15cm

02 Havasack -83523 ¥3,500

Carry it as a shoulder pack or as a backpack. Use the accessory ropes to attach blankets and ponchos to the loops equipped on both sides of the pack at 8 locations. It comes with a shoulder strap.
■ Material: No.10 Cotton Duck ■ Color: Wasabi green ■ Size: 30 × 30 × 16cm
■ Capacity: 14L

03 Shoulder Strap (replacement) -83541 ¥735

04 Emergency Case -82127 ¥648

A Velcro cover allows for easy opening/closing. It is equipped with a belt loops and can also be used to store small articles.
■ Material: Nylon 420d
■ Size: 8.5 × 14 × 6cm

05 ROO Garbage -75969 ¥750

■ Material: polyethylene
■ Size: 40 × 44 × 25cm

06 Aluminum Cart -89672 ¥19,440

■ Size: Expanded/50 × 50 × 109cm (length × width × height), Retracted/6 × 49 × 77cm (thickness × width × height); Loading platform/33 × 49cm (length × width); Tires/φ 17.4 × 3.5cm (thickness); Bungee cord/φ 0.6 × 220cm (length) ■ Weight: approx. 5.2kg
■ Material: Pipes and loading platform/ aluminum; Plastic/impact and cold-resistant polypropylene; Tires/ polyurethane ■ Load capacity: 125kg

05 ルー・ガービッジ -75969 ¥750

■素材: ポリエチレン、ドットボタン ■サイズ: 40 × 44 × 25cm
■ポケット: 外側 1箇所



01 ハバザック・クラシックモデル -83555 ¥6,171

昔ながらの10号綿帆布を使用したハバザックです。留め具もすべて金属製。限定生産なのでお早めにお求めください。
■サイズ: 33 × 30 × 15cm



04 救急ケース -82127 ¥648

ベルクロで開閉が簡単。ベルト通し付き。小物入れにも使えます。
■素材: ナイロン420d ■サイズ: 8.5 × 14 × 6cm



05 ルー・ガービッジ -75969 ¥750

■素材: ポリエチレン、ドットボタン ■サイズ: 40 × 44 × 25cm
■ポケット: 外側 1箇所

Backpacks/Bags



02 ハバザック -83523 ¥3,500

ショルダーにも背負いザックにも使える。両サイド8カ所のループは、付属のロープで毛布やポンチョの取り付けが可能。ショルダーベルト付。
■素材: 10号綿帆布 ■色: ワサビ
■サイズ: 30 × 30 × 16cm ■容量: 14ℓ

03 ショルダーベルト (補充用) -83541 ¥735



06 アルミカート -89672 ¥19,440

■サイズ: 展開時/50 × 50 × 109cm (長さ × 幅 × 高さ)
収納時/6 × 49 × 77cm (厚さ × 幅 × 高さ) 荷台/33 × 49cm (長さ × 幅)
タイヤ/φ 17.4 × 3.5cm (厚さ) ラバーバンド/φ 0.6 × 220cm (長さ)
■重量: 約 5.2kg ■素材: パイプ・荷台/アルミニウム
プラスチック/耐衝撃・耐寒ポリプロピレン タイヤ/ポリウレタン
■耐荷重: 125kg



レッド/Red

トートバッグ 1907 Tote Bag 1907

レッド -75965

■素材: 綿 100% ■サイズ: 48 × 40 × 15cm
※プリントデザインが変更になる場合があります。

限定
在庫

¥1,500



01 ドイター ドリームライト 500
-83282 ¥9,072

■素材:表地/ヘックスライト RS 内側/ソフトナイロンタフタ ■サイズ:205 × 75cm
■色:チタン×ブラック ■重量:0.6kg
■収納時サイズ:12 × 25cm

02 ドイター オービット 0
-83284 ¥12,960

■素材:表地/デュラライト RS 内側/ドイターポリライトソフト ■サイズ:205 × 75cm
■色:ファイアー×克蘭ベリー ■重量:1.29kg
■収納時サイズ:19 × 42cm

03 ドイター オービット -5
-83286 ¥13,608

■素材:表地/デュラライト RS 内側/ドイターポリライトソフト ■サイズ:205 × 75cm
■色:シルバー×アンズラサイト ■重量:1.54kg
■収納時サイズ:23 × 47cm

01 Deuter Dreamlite 500
-83282 ¥9,072

■ Material: Outer lining / Dura-Hexlite RS, Inner lining / Soft-Nylon Taffeta ■ Size: 205 × 75cm
■ Color: Titan × Black ■ Weight: 0.6kg ■ Storage size: 12 × 25cm

02 Deuter Orbit 0°
-83284 ¥12,960

■ Material: Outer lining / Deuter Dura Lite RS, Inner lining / Deuter Poly-Lite Soft ■ Size: 205 × 75cm
■ Color: Fire × Cranberry ■ Weight: 1.29kg ■ Storage size: 19 × 42cm

03 Deuter Orbit -5°
-83286 ¥13,608

■ Material: Outer lining / Deuter Dura Lite RS, Inner lining / Deuter Poly-Lite Soft ■ Size: 205 × 75cm
■ Color: Silver × Anthracite ■ Weight: 1.54kg ■ Storage size: 23 × 47cm

04 Sleeping Bag K1
-83268 ¥10,290

■ Material: Outer material/Diamon Polyester 100%, 266 Tafta/75d; Inner material/Polyester 100%, 200 Tafta/75d; Inner cotton/Polyester 100%, DuPont, Thermolite extra 100g/m²; 2 layer structure ■ Size: Length 220 × Upper section 80 × Bottom section 55cm, storage size/ 37 × 23 × 23cm ■ Color: Navy blue/Sky blue/Charcoal grey ■ Weight: 1.7kg

05 Folding Mat S 120 EBC141
-83733 ¥3,000

Folds in 6 ■ Size: 49 × 119 × 1.25cm; folded/20 × 50 × 7.5cm ■ Materials: Polyethylene foam ■ Weight: 220g

06 Mat with Pillow
-83721 ¥2,500

■ Size: 180 × 55 × 1cm

07 Aluminum Roll Mat-Gold120
-83713 ¥2,484

■ Color: Gold ■ Material: Single-sided evaporated aluminum polyethylene foam ■ Size: 120 × 50 × 1cm ■ Weight 190g

08 EXP Tent Mat Right XXL
-83737 ¥3,500

■ Size: 220 × 140 × 0.3cm ■ Weight: 496g

09 Folding Hip Mat
-83735 ¥660

Folds in 4 ■ Size: 32 × 27 × 1.25cm; folded/7 × 33 × 6cm ■ Materials: Polyethylene foam ■ Weight: 35g

10 Compact Camp Bed
-83362 ¥5,378

■ Material: Polyester, Steel ■ Color: Green ■ Size: 182 × 61 × 16.5cm ■ Storage size: 17.5 × 63.5 × 7cm ■ Weight: 4kg

11 FD Cot DX3
-83364 ¥10,584

■ Material: Polyester, Aluminum ■ Color: Green ■ Size: 190 × 65 × 42cm ■ Storage size: 17.5 × 11 × 95cm ■ Weight: 6kg



※注意: 3シーズン用、寒冷地・雪中・高地での使用は不可
※ Caution: For 3 seasons. They cannot be used in cold regions, in the snow, and in high altitudes.

限定在庫

04 シュラフ K1
-83268 ¥10,290

■素材:表地/ダイヤ紋ポリエステル100%、266 タフタ/75d 内側/ポリエステル100%、200 タフタ/75d 中綿/ポリエステル100%、デュボン社製、サーモライトエクストラ 100g/m² 2層構造
■サイズ:長さ220×上部80×足下部55cm ■色:ネイビー/スカイブルー/チャコール ■重量:1.7kg ■収納時サイズ:37 × 23 × 23cm



05 折りたたみマット S 120 EBC141
-83733 ¥3,000

6ツ折 ■サイズ49 × 119 × 1.25 cm
■素材:発泡ポリエチレン
■重量:220g ■収納時:20 × 50 × 7.5cm

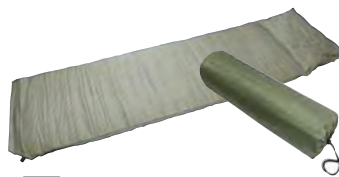

06 まくら付きマット
-83721 ¥2,500

■サイズ:180 × 55 × 1cm



限定在庫

07 アルミロールマット・ゴールド 120
-83713 ¥2,484

独立気泡構造のため水を吸わない「架橋型ポリエチレン」仕様のマットは断熱効果が高い。また、クッション性が良く、へたりにくいのが特長。
■色:ゴールド ■素材:片面アルミ蒸着発泡ポリエチレン ■サイズ:120 × 50 × 1cm ■重量:190g

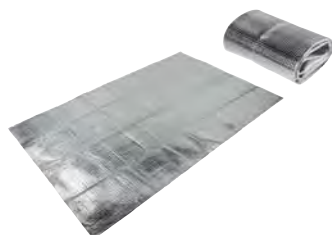

08 EXP テントマットライト XXL
-83737 ¥3,500

■サイズ:220 × 140 × 0.3cm ■重量:496g

限定在庫



09 折りたたみヒップマット
-83735 ¥660

4ツ折 ■サイズ:32 × 27 × 1.25cm
■素材:発泡ポリエチレン ■重量:35g
■収納時:7 × 33 × 6cm

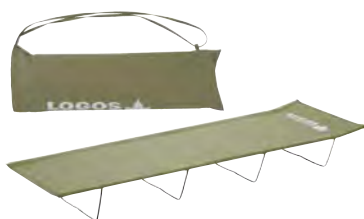

10 コンパクトキャンプベッド
-83362 ¥5,378

■素材:生地/ポリエステル、フレーム/スチール
■色:グリーン ■サイズ:182 × 61 × 16.5cm
■収納時サイズ:17.5 × 63.5 × 7cm
■重量:約 4kg



11 FD コット DX3
-83364 ¥10,584

■素材:生地/ポリエステル、フレーム/アルミ
■色:グリーン ■サイズ:190 × 65 × 42cm
■収納時サイズ:17.5 × 11 × 95cm
■重量:約 6kg

レインウェア / 防寒具

Rain gear/Cold weather gear



限定
在庫



限定
在庫

01 JR レインスーツ・コスモ 各¥5,039

総裏メッシュで快適です。■素材：ポリエステル

サイズ Size	品番 (ブルー) Product Number (Blue)	品番 (オレンジ) Product Number (Orange)	身長 Height
130	83981	83987	130



03 レインハット

-83971 ¥1,645

レインフードの中に被れば周囲の視界が開け、フードもまわりつかないで音が良く聞こえる。防水性、透湿性、耐久性、低結露性の高機能素材使用。
■サイズ:58cmまで ■素材:ナイロン100%、防撥水・透湿三层素材、耐水度:20,000ミリレベル、透湿度:8,000g/m²/24時間レベル



寒さを防ぐ時



暑さを防ぐ時

05 サバイバルシート・ゴールド/シルバー

-83718 ¥648

寒さを防ぎ、保温するときは"金"を表に、そして暑さを防ぐ時は"銀"を表に使用。ぜひ隊で、個人でお持ち下さい。
■色:金/銀 ■サイズ:210×130cm



限定
在庫

04 カモフラージュミニアンブレラ

-83975 ¥1,890

■傘直径:85cm



06 マジクール

-89703 ¥660

水を含ませるだけで、20時間冷感が持続するスカーフです。
■サイズ:5×102cm ■素材:生地/綿100%、内容物/特殊高分子ポリマー

01 JR Rain Suit Cosmo ¥5,039 each

It is comfortable and has a comprehensive mesh lining.

■ Material: Polyester

Blue 130 -83981

Orange 130 -83987

03 Rain Hat

-83971 ¥1,645

■ Size: up to 58cm ■ Material: Nylon 100%, water proof, water repellent, and moisture permeable three layer material; 20,000mm water pressure resistance; Moisture permeation level: 8,000g/m²/24 hours level

05 Survival Sheet Gold/Silver

-83718 ¥648

To keep out the cold and retain heat, use the survival sheet with the gold side facing outward; to keep out the heat, use it with the silver side facing outward. Carry one for yourself or for the troop. ■ Color: Gold/Silver ■ Size: 210×130cm

02 Rain Suit (2 colors × 3 sizes) ¥4,104 each

Separate top and bottom type. The hood is removable. The scout emblem is imprinted on the left sleeve.

■ Material: Nylon Tafetta 70d (vinyl coating)

Turquoise Blue S -83909 M -83915

L -83921 LL -83937

Yellow S -83941 M -83943

L -83959 LL -83965

04 Camouflage Mini Umbrella

-83975 ¥1,890

■ Umbrella diameter: 85cm

06 MAGIC/COOL

-89703 ¥660

A scarf that can be kept cool for 20 hours by soaking it in water.
■ Size: 5×102cm ■ Material: Fabric/100% cotton, Content / Special high molecular weight polymer

限定
在庫



限定
在庫



01 ストームランタン L

ブルー -78707
レッド -78709 各 2,730

オーセンティックなオイルランタン型の高輝度 LED ランタンです。つまみを回して無段階調光が可能です。

■サイズ：約 240 × 155mm
■重量：約 362g
■使用電池：単 1 × 2 本

02 ストームランタン S

ブルー -78801
レッド -78803 各 1,970

■サイズ：約 195 × 125mm
■重量：約 227g
■使用電池：単 3 × 4 本

限定
在庫



03 スカウトボックス

-78901 ¥3,888

ヘビーデューティーなステンレス製セーフティーボックスです。4つのスナップで密閉できます。
■サイズ：約 235 × 210 × 67mm
■重量：約 660g



04 キャッシュカプセル GN

-78705 ¥910

付属のクリップでお札や ID カードをコンパクトに収納できます。
■サイズ：約 45mm ■重量：約 10g



05 スカウトトーチ L

-78805 ¥2,730

レトロな形状の 3 ワット LED トーチです。赤いボタンを押すと無段階で調光できます。
■サイズ：約 185 × 60mm ■重量：約 120g
■使用電池：単 3 × 3 本



06 スカウトトーチ S

-78807 ¥1,970

■使用電池：単 3 × 3 本



限定
在庫



07 ID タグツール

-78701 ¥1,296

セーフティブレードナイフ・マイナスドライバー・ヤスリ・栓抜き機能付き。キーリングとネックの 2 種類のボールチェーンが付属します。
■サイズ：約 50mm ■重量：約 39g

01 Storm lantern L

Blue -78707 ¥2,730 each
Red -78709

An authentic oil lantern-shaped high luminance LED lantern. Turn the knob for smooth dimming.

■ Size: 240 × 155mm
■ Weight: 362g
■ Utilized batteries: D battery × 2

02 Storm lantern S

Blue -78801 ¥1,970 each
Red -78803

■ Size: 195 × 125mm
■ Weight: 227g
■ Utilized batteries: AA battery × 4

03 Scout Box

-78901 ¥3,888

A heavy duty, stainless steel safety box. It can be sealed with 4 snap fasteners.

■ Size: 235 × 210 × 67mm
■ Weight: 660g

04 Cash Capsule GN

-78705 ¥910

Store bills and your ID card compactly with the accessory clip.

■ Size: 45mm ■ Weight: 10g

05 Scout Torch L

-78805 ¥2,730

A retro design 3 watt LED flashlight. Press the red button for smooth dimming.

■ Size: 185 × 60mm ■ Weight: 120g
■ Utilized batteries: AA battery × 3

06 Scout Torch S

-78807 ¥1,970

■ Utilized batteries: AA battery × 3

07 ID Tag Tool

-78701 ¥1,296

Equipped with safety blade knife, flathead screwdriver, file, and bottle opener. Comes with a key ring ball chain and neck ball chain.

■ Size: 50mm ■ Weight: 39g

ナイフ

ナイフの取扱いには十分に注意してください。正しい知識と取扱い方をしっかり身につけて目的に応じたナイフをお選びください。所持・携帯に関しては銃刀法、軽犯罪法、青少年保護育成条例等を遵守してください。

Please be careful when handling knives. You should acquire correct knowledge and handling techniques, and select a knife according to purpose. Please observe the Swords and Firearms Control Law, the Minor Offense Act, and the Youth protection and development ordinance relating to the ownership and possession of knives.



01



02



03



04



05



06



07



08

01 スカウトナイフ

-81416 ■刃渡り: 6cm ■重量: 82g

02 BS フォールディングナイフ

-81374 ■刃渡り: 8cm ■重量: 80g

03 オピネル No.8

-81511 ■刃渡り: 8.5cm ■重量: 100g

01 Scout Knife

-81416 ■ Blade length: 6cm ■ Weight: 82g

02 BS Folding Knife

-81374 ■ Blade length: 8cm ■ Weight: 80g

03 Opinel No.8

-81511 ■ Blade length: 8.5cm ■ Weight: 100g

04 Suspension

-81397 ■ Size: 16.5cm ■ Weight: 190g

05 Sentinel

-81422 ■ Size: 111 × 35 × 11.8mm ■ Weight: 72g

06 Rucksack NL

-81483 ■ Blade length: 8cm ■ Weight: 100g

07 Knife Case

-81568 ■ Size: 15 × 7cm ■ Compatible knives: Scout Knife, World Scout Knife, Rucksack NL, Opinel No.7, Opinel No.8

04 サスペンション

¥3,909 -81397 ¥6,930

■サイズ(全長): 約 16.5cm (収納時: 約 10cm) ■重量: 約 190g
 ■シース: パリステックナイロン ■装備機能: ニードルブライヤー / ワイヤークッター / ファインエッジナイフ / セレクションエッジナイフ / ソープレード / ハサミ / プラスドライバー / マイナスドライバー(太小) / 栓抜き / 缶切り / ランヤードリング

05 センチネル

¥8,229 -81422 ¥2,900

■サイズ: 111 × 35 × 11.8mm ■重量: 72g
 ■装備機能: ラージブレード / キーリング / ピンセット / ツースピック

06 ラックサック NL

¥2,376 -81483 ¥5,616

■刃渡り: 8cm ■重量: 100g

07 ナイフケース

-81568 ¥812

■サイズ: 15 × 7cm ■収容可能なナイフ: スカウトナイフ、ワールドスカウトナイフ、ラックサック NL、オピネル No.7、オピネル No.8

08 オイルストーン CCK150

-81470 ¥3,150

■サイズ: 5.2 × 15.5 × 2.7cm

08 Oil Stone CCK150

-81470 ¥3,150

■ Size: 5.2 × 15.5 × 2.7cm



01 リーバー / 17 ツール
-81403 ¥10,260
 取りかえ式ワイヤーカッターが特徴。
 ■サイズ: 100mm (収納時)
 ■重量: 約 189.3g



02 サイドキック / 15 ツール
-81405 ¥8,640
 お求めやすい製品。
 のごじり付きです。
 ■サイズ: 97mm (収納時)
 ■重量: 約 198.4g

03 ウィングマン / 14 ツール
-81407 ¥6,480
 お求めやすい製品。
 はさみ付きです。
 ■サイズ: 97mm (収納時)
 ■重量: 約 198.4g



04 ウェーブ / 17 ツール
-81401 ¥17,280
 ロングセラーモデル。
 手に優しいハンドルです。
 ■サイズ: 100mm (収納時)
 ■重量: 約 241g



05 スタイル PS / 8 ツール
-81409 ¥4,536
 キーチェーンタイプ。
 ナイフ無しのモデルです。
 ■サイズ: 71mm (収納時)
 ■重量: 44.7g



06 スタイル CS / 6 ツール
-81411 ¥3,888
 キーチェーンタイプ。
 メインは「はさみ」です。
 ■サイズ: 75mm (収納時)
 ■重量: 41g



07 ナタ
-81453 (名入れ代込み) ¥3,500
 ■刃体 (刃の長さ) 15cm、全長約 30cm、木製サヤ付き。柄の部分にレーザーによるスカウト章および名入れ。名入れ例: 団名、備品番号、購入年月あるいは氏名 (漢字、ローマ字可)



08 両刃ナタ
-81450 (名入れ代込み) ¥4,000
 ■刃体 (刃の長さ) 16.5cm、全長約 35cm、木製サヤ付き。柄の部分にレーザーによるスカウト章および名入れ (漢字、ローマ字可)



09 ハンドアックス
-81457 (名入れ代込み) ¥3,500
 ■刃体 (刃の長さ) 10cm、全長約 32.5cm、革製サヤ付き。柄の部分にレーザーによるスカウト章および名入れ (漢字、ローマ字可)

01 Rebar
-81403 ¥10,260
 ■ Size: 100mm ■ Weight: 189.3g

04 Wave
-81401 ¥17,280
 ■ Size: 100mm ■ Weight: 241g

07 Machete
-81453 Name imprinting fee included ¥3,500
 ■ Blade length: 15cm; total length: approx. 30cm, wooden sheath included.

02 Sidekick
-81405 ¥8,640
 ■ Size: 97mm ■ Weight: 198.4g

05 Style PS
-81409 ¥4,536
 ■ Size: 71mm ■ Weight: 44.7g

08 Double-edged Machete
-81450 Name imprinting fee included ¥4,000
 ■ Blade length: 16.5cm; total length: approx. 35cm, wooden sheath included.

03 Wingman
-81407 ¥6,480
 ■ Size: 97mm ■ Weight: 198.4g

06 Style CS
-81411 ¥3,888
 ■ Size: 75mm ■ Weight: 41g

09 Hand Axe
-81457 Name imprinting fee included ¥3,500
 ■ Blade length: 10cm; total length: approx. 32.5cm, leather sheath included.

01 H.C. Head Lamp

-89453 ¥1,233

Hand-charging type. Can be adjusted between three settings: light, strong beam, flashing.

- Size: approx. 8.1 × 4.9 × 3.8cm
- Weight: 100g
- Approx. 1 minute recharging: light illumination time/ approx. 90 minutes
- Illumination distance: 10m
- Mont Bell



02 H.C. Compact Flashlight

-89455 ¥1,337

Hand-charging type. A wind-up high power LED light with a 30m illumination distance. Can be adjusted between three settings: beam, strong beam, flashing.

- Size: approx. 8.1 × 4.9 × 3.8cm
- Weight: 98g
- Approx. 1 minute recharging: light illumination time/ approx. 10 minutes
- Illumination distance: 30m
- Mont Bell



01 H.C. ヘッドライト

-89453 ¥1,233

ハンドチャージ式。長時間使用できる、ヘッドライトです。ライトは点灯、強点灯、点滅と三段階の調節が可能。両手が自由になり、暗闇でも安全に行動できます。ヘッドバンド付。

- サイズ: 約 8.1 × 4.9 × 3.8cm
- 重量: 100g
- 約 1 分充電時: ライト点灯時間 / 約 90 分
- 照射可能距離: 10m
- モンベル社製

02 H.C. コンパクトフラッシュライト

-89455 ¥1,337

ハンドチャージ式。30m の照射距離をもつ手回しハイパワー LED ライト。ライトは点灯、強点灯、点滅と三段階の調節が可能。

- サイズ: 約 8.1 × 4.9 × 3.8cm
- 重量: 98g
- 約 1 分充電時: ライト点灯時間 / 約 10 分
- 照射可能距離: 30m
- モンベル社製

03 SILVA Head Lamp TIPI

-89415 ¥2,982

- Size: 3.8 × 2.3 × 3.2mm
- Weight: 82g
- Utilized batteries: AAA battery × 3
- Battery life: 80 ~ 40 hours

04 Crushable Lantern Shade

-89405 ¥1,080

This ultra light and compact shade allows you to turn your headlamp into a lantern. Place the translucent, soft shade over your headlamp to create soft lighting that is easy on the eyes. When you are not using the shade, simply crush it flat so it can be easily packed away and carried.

- Color: White
- Weight: 5g
- Material: Rip-stop polyester30D
- Size: φ 6 × 12cm
- Compatible headlamp sizes: 18.5cm circumference or smaller
- * Some headlamp shapes might not fit, even if they are within the proper size range.

限定在庫



03 SILVA ヘッドランプ ティピ

-89415 ¥2,982

通常はヘッドランプ、取り外して懐中電灯になります。2 段階の明るさ調整と点滅もできます。

- サイズ: 3.8 × 2.3 × 3.2mm
- 重量: 82g
- 使用電池: 単 4 × 3 個 (モニター用電池付)
- 電池寿命: 80 時間 (明るさ最少) / 40 時間 (明るさ最大)



04 クラッシュブル ランタン シェード

-89405 ¥1,080

手持ちのヘッドランプをランタンに早変わりさせてしまう、新発想の超軽量コンパクト・シェードです。半透明で柔らかなシェード本体をヘッドランプにかぶせると、目に優しい光が広範囲に広がります。使用しない時は平たくつぶせばかさばらず、持ち運びも便利です。

- 色: ホワイト
- 重量: 5g
- 素材: 30d・高強カリブストップ・ポリエステル
- サイズ: φ 6 × 12cm
- 対応ヘッドランプサイズ: 周囲 18.5cm 以内
- ※ヘッドランプの形状により、サイズ内でも装着できない場合があります。

05 NITECORE T360 Head Lamp

-89421 ¥2,800

NITECORE T360 is a compact headlight rechargeable of the resin of the body. We say this is headlight because it comes with cloth-rubber band, but also could be used in many ways. Not only use with the head band, but also bear on the chest with a clip, or fastened to the strap of 20mm width, or put in between documents. It is a multi-usage light. It can be charged in the general micro-USB cable. It lights up when you click the switch on the front of the body.

There is a micro USB port on the side of the body, and it can be charged from a device such as a PC.

Waterproof.

- Size: (Lamp) 24.2 × 58.7mm
- Weight: 20.6g
- Brightness: 45 lumens (Can be switched between 3 brightness levels and flashing lamp.)

NEW



05 ナイトコア T360 ヘッドランプ

-89421 ¥2,800

NITECORE T360 は樹脂製ボディで充電式のコンパクトなヘッドライトです。一応、布ゴムバンドが付属しますのでヘッドライトと呼んでおりますが、使い方は様々です。ヘッドバンドに通さずクリップで胸元に留めたり、20mm 幅のストラップに留めたり、書類に挟んで自立させたりと、マルチな使い方ができるライトです。汎用のマイクロ USB ケーブルにて充電できます。ボディ前方にあるスイッチをクリックすると点灯します。

ボディ側面にマイクロ USB ポートがあり、PC 等のデバイスより充電できます。日常生活防水。

- サイズ: ランプ部 / 24.2 × 58.7mm
- 重量: 20.6g
- 明るさ: 45 ルーメン (3 段階の明るさ切替と点滅が可能)

01 ORIKASO

- ソロセット レッド -81111
 ソロセット グリーン -81113 各¥1,550
 デイナーセット レッド -81121
 デイナーセット グリーン -81123 各¥3,000

ORIとは「折り」のこと、折りたたみの出来る食器シリーズで、今欧米で人気のアウトドア商品です。
 ■耐熱温度：0～110℃ ■素材：ポリプロピレン
 ■内容：[ソロセット] マグカップ L (容量約 400ml)、ボウル XL (容量約 700ml)、プレート各 1 個のセットです。
 [ディナーセット] ソロセットのアイテム 2 個づつのセットです。
 ★電子レンジには使用しないでください。

限定
在庫

ディナーセット / レッド Dinner Set / Red



ソロセット / グリーン Solo Set / Green

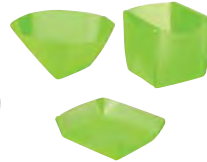

02 アルミ食器

- 81050 ¥1,620
 厚さは 1mm、フタの容量も 580cc と大きめ。アル
 マイト加工、取手付。 ■重量：330g



03 ポリプロ食器

- 81038 ¥1,760
 ■重量：330g



表面 / Front 裏面 / Back

05 チタン・スプーン&フォークセット

- 81068 ¥1,850
 チタン製なのでとにかく軽量。
 ■モンベル社製 ■サイズ：16cm



06 ステンレス組立箸

- 81077 ¥976
 ■サイズ：全長 / 21cm 収納時 / 12.5cm
 ■収納ケース付き。



07 スプーンセット (はし付)

- 81072 ¥410
 ステンレス製のフォーク、ナイフ、スプーン
 とスチロール樹脂製のはしをセット。
 ■重量：80g

08 キャンティーン (水筒)

- 81256 ¥2,376
 3.35cm の広口スクリューキャップで水も入れられる水筒。99.7%
 の純アルミボディの表面は、耐熱エナメル塗装でキズにも強い。
 内面は匂いや腐食を防ぐ衛生処理加工済み。
 ■スペイン、ラーケン社製 ■容量：1ℓ ■色：ブルー
 ■サイズ：飲み口 / φ 3.35cm 底 / φ 8 × 高さ 25cm

限定
在庫

限定
在庫



09 カラーステンレスマグカップ (ふた付)

- ブルー -81082 グリーン -81085 各¥1,400

10 キャンティーン・ キャップ

- 81232 ¥840
 予備用、別売り品。

11 キャンティーン・ ケース

- 81252 ¥360
 ショルダーストラップ付きキャンティーン
 保護ケース。
 ■素材：ウレタン

01 ORIKASO

- Solo set, Red -81111
 Solo set, Green -81113 ¥1,550 each
 Dinner set, Red -81121
 Dinner set, Green -81123 ¥3,000 each

■ Heatproof temperature: 0-110°C ■ Material: Polypropylene ■ Contents: [Solo Set] Mug cup L (approx. capacity 400ml), bowl XL (approx. capacity 700ml), each plate; [Dinner set] includes 2 each of the solo set items.
 *Do not use these items in a microwave oven.

02 Aluminum Dishes

- 81050 ¥1,620
 They are 1mm in thickness and are on the large
 side with a 580cc capacity. Equipped with
 alumite processed handles.
 ■ Weight: 330g

03 Polypropylene Dishes

- 81038 ¥1,760
 ■ Weight: 330g

04 Titan Spoke

- 81138 ¥840
 Lightweight spoon made of titanium.
 ■ Weight: 8g

05 Titanium Spoon & Fork Set

- 81068 ¥1,850
 As this set is made of titanium, it is very light
 weight.
 ■ Mont Bell ■ Size: 16cm

06 Stainless steel collapsible chopsticks

- 81077 ¥976
 ■ Size: total length 21cm; when stored 12.5cm
 ■ With storage case

07 Spoon Set (with chopsticks)

- 81072 ¥410
 Consists of a stainless steel fork, knife, spoon,
 and styrene resin chopsticks.
 ■ Weight: 80g

08 Canteen

- 81256 ¥2,376
 ■ Laken (Spain) ■ Capacity: 1L
 ■ Color: Blue
 ■ Size: opening / φ 3.35cm; base / φ 8 × height
 25cm

09 Color Stainless Mug Cup

- Blue -81082 Green -81085 ¥1,400 each

10 Canteen Cap

- 81232 ¥840
 Spare, separately sold

11 Canteen Case

- 81252 ¥360
 A canteen protective case which includes a
 shoulder strap.
 ■ Material: Urethane



01 炊飯セット (大)

-81016 ¥15,750

ボーイスカウト独自に開発したすぐれ物。
適量：米 5～6 合 (6ℓ)
■セット内容 6ℓ (φ 25 × 15cm) ・4ℓ・2ℓ 炊缶、取手、おたま、しゃもじ
■素材：アルミニウム
■重量：3.2kg ■肉厚 2mm

補充用部品

炊飯セットつる 2 本セット (S) -81737 ¥263
炊飯セットつる 2 本セット (M) -81743 ¥315
炊飯セットつる 2 本セット (L) -81759 ¥368
フライパン取手 -81765 ¥420



02 飯ごう

-89383 ¥1,620

フタは取手付なのでフライパンにも兼用。中フタ付、4 合炊。
■容量：1.8ℓ ■重量：444g



03 ファイアースチール 各¥1,620

レッド -89473 ブルー -89475
グリーン -89477

雨でも雪でも、あらゆる天候下で火を起こせる。
約 3000 回の着火が可能。火花は 3000 度にも達する。

04 キャンプダッチオーブン

① 8 インチ -80873 ¥9,462
② 10 インチ -80889 ¥9,668
③ 12 インチ -80895 ¥13,988
④ 14 インチ -80901 ¥20,468
⑤ 12 インチ Deep -80923 ¥18,308
⑥ 14 インチ Deep -80939 ¥22,628
⑦ トライポッド -80945 ¥10,182

①～⑥：重厚な鑄鉄製によりゆっくりと熱が全体にゆきわたりメニューのバリエーションを広げてくれるダッチオーブン。熱伝導性が低いので、食材を焦がすことなく熱を加え続けることができ、重いフタでしっかり密閉することで圧力鍋のような効果が得られる。焼く・炒める・煮る・蒸す・揚げる、といった、たいていの調理がこれひとつでできる。米国ロッジ社製
⑦：ダッチオーブンを焚き火に吊すための、頑強な鉄製の三脚。火の調節は、チェーンで自在に上下できる。
※①～⑦は、ご注文いただいた後からのお取り寄せとなります。

■サイズ / 重量 (Size/Weight)

①：φ 20 × 7cm/4.8kg
②：φ 25 × 8.6cm/6.6kg
③：φ 30 × 10cm/8.9kg
④：φ 35 × 10cm/11.6kg
⑤：φ 30 × 13cm/10.2kg
⑥：φ 35 × 13cm/12.5kg
⑦：90cm/4kg



01 Rice Cooking Set (L)

-81016 ¥15,750

A superior cooking set developed exclusively for the Boy Scouts. 5-6 go of rice (0.9-1.08L) can be cooked.

■ Set content: 6L (φ 25 × 15cm), 4L, 2L pots, handle, soup ladle, rice ladle ■ Material: Aluminum ■ Weight: 3.2kg ■ Thickness 2mm

Supplementary Set

Rice Cooking Set 2 Handle Set (S) -81737 ¥263
Rice Cooking Set 2 Handle Set (M) -81743 ¥315
Rice Cooking Set 2 Handle Set (L) -81759 ¥368
Fry Pan Handle -81765 ¥420

02 Dixie (metal cooking pot)

-89383 ¥1,620

As a handle is attached to the lid, it can double as a frying pan. Its is equipped with an inner lid and can boil 4 go (=0.72L) of rice.

■ Capacity: 1.8ℓ ■ Weight: 444g

03 Fire Steel

Red -89473 Green -89477

Blue -89475

This tool will allow you to start a fire under any weather situation, whether rain or snow. It can be ignited approx. 3000 times. The spark can reach up to 3000 degrees.

04 Camp Dutch Oven

① 8 inch -80873 ¥9,462
② 10 inch -80889 ¥9,668
③ 12 inch -80895 ¥13,988
④ 14 inch -80901 ¥20,468
⑤ 12 inch deep -80923 ¥18,308
⑥ 14 inch deep -80939 ¥22,628
⑦ Tripod -80945 ¥10,182

①～⑥：These are heavy cast-iron pots which allow heat to penetrate gradually throughout the entire pot. Heat can continue to be applied without burning the food, and by sealing the pot securely, a pressure cooking effect can be derived. Made by Lodge (American-made).

⑦：A robust iron tripod to hang a Dutch oven over a camp fire. You can adjust the cooking temperature by moving the level of the pot up/down using the chain. *Items ①～⑦ will be back-ordered after an order is placed.

ワールド・スカウト・コレクション

World Scout Collections

ワールド・スカウト・コレクション、海外スカウト連盟コレクションの商品についてのご案内
 各国連盟の都合による生産の中止、外国為替相場の変動による価格維持の困難等により、一定期間の取扱中止もしくは取扱い終了となる場合がありますのでご了承ください。

限定在庫 各国連盟記章は限定在庫となります。 / Badges from other countries are limited inventory items.



01 リヒテンシュタイン連盟ワッペン

-76754 ¥230
 刺しゅう製
 ■サイズ: 7.5 × 4cm



02 スペイン・カトリック・スカウト連盟ワッペン

-76756 ¥250
 刺しゅう製
 ■サイズ: 天地 7.5cm



03 WS キーホルダー
 -76764 ¥315
 ■サイズ: 4 × 4cm
 ■素材: アクリル



04 WS ピンバッジ

-76829 ¥270
 スカウト運動参加者の一員を示す、世界共通のバッジ。蝶ハネ式ピン。
 ■サイズ: φ 1.4cm



05 WS カフセット

-76785 ¥1,050



06 WS タイ止め
 各¥525
 金 -76775 銀 -76779



限定在庫

07 絵はがき「スカウティングを祝して!」シリーズ (4 枚セット)

-76843 ¥315



08 世界スカウト機構加盟連盟スカウト章ポスター

-76813 ¥840
 156の国と地域のスカウト章。ハツ折でのお届けとなります。
 ■サイズ: 70 × 100cm



限定在庫

09 イーグルセラミック小物入れ

-79436 ¥1,500
 BSA イーグルスカウト用記念品。蝶番で開く蓋に白頭ワシ、星条旗を冠した陶磁器製の小物入れ。
 ■サイズ: 高さ約 12cm

01 Lichtenstein Scout and Guide Movement Patch
 -76754 ¥230

03 WS Key Holder
 -76764 ¥315

05 WS Cuff Button Set
 -76785 ¥1,050

07 Picture Postcard "In Celebration of Scouting!" Series (4 postcard set)
 -76843 ¥315

09 Eagle Ceramic Trinket Box
 -79436 ¥1,500

02 The Catholic Scout Movement of Spain Patch
 -76756 ¥250

04 WS Pin Badge
 -76829 ¥270

06 WS Tie Clasp
 ¥525 each
 Gold -76775 Silver -76779

08 The World Organization of the Scout Movement, Poster of Affiliated Association Scout Emblems
 -76813 ¥840

BSA Eagle Scout Commemorative Item. The lid which hinges open is adorned with a bald eagle. It is a ceramic trinket holder crowned with the Star-Spangled Banner.
 ■ Size: approx. 12cm in height

コレクション

01 B-P Neck Slide
(leather) Cylindrical
-79714 ¥315
■ Size: φ 2 × 4cm

02 B-P 3-Hole Neck Slide
(leather) Inverted Triangle
-79717 ¥315
■ Size: 8 × 6.4cm

03 B-P Round-shaped
Leather Neck Slide
-79721 ¥450
■ Size: φ 4.5cm

04 B-P Picture Postcard (set of 4)
-79588 ¥168

05 Patch B-P
-72485 ¥420
■ Size: 9.3 × 7.5cm

06 B-P Portrait (cloth)
-79701 ¥1,050
■ Size: 60 × 42cm

07 B-P Poster
-79704 ¥500
■ Size: 66.3 × 49cm

08 B-P Wooden
Certificate Holder
-72008 ¥9,800
■ Size: 33 × 24.5 × 4cm

09 B-P Standing Figurine
-70249 ¥10,000
■ Size: 24.5cm

10 B-P Pin Badge
-79726 ¥210
■ Size: 2.5 × 1.7cm

11 B-P Round-shaped
Leather Key Holder
-79723 ¥450
■ Size: 5.8 × 4.2cm



01 B-P チーフリング
(革製) 円筒形
-79714 ¥315
■サイズ: φ 2 × 4cm

02 B-P チーフリング
(革製) 逆三角形
-79717 ¥315
■サイズ: 8 × 6.4cm

03 B-P 革丸型
チーフリング
-79721 ¥450
■サイズ: φ 4.5cm



04 B-P 絵はがき(4枚組)
-79588 ¥168

05 B-P ワッペン
-72485 ¥420
刺しゅう製 ■サイズ: 9.3 × 7.5cm



06 B-P 肖像画(布製)
-79701 ¥1,050
■サイズ: 60 × 42cm (A2判)

07 B-P ポスター
-79704 ¥500
創始者ベーデン-パウエルの肖像画。
日本製。■サイズ: 66.3 × 49cm

08 B-P 木製証書ホルダー
-72008 ¥9,800
■サイズ: 証書部分 / A4 サイズ
■たたみ寸法: 33 × 24.5 × 4cm
■B-P 肖像(刺しゅう製)入り



09 B-P 立像
-70249 ¥10,000

2007年のスカウト運動100周年を祝したベーデン-パウエルの小立像。杖を手にキリッとした面立ちのB-P像は細部の記章類まで表現。銘にLORD ROBERT BADEN-POWELL、台座の背部にシリアルナンバーが入る。
■サイズ: 立像の高さ/24.5cm 【ケースサイズ】
透明アクリル部分/10.5 × 13.5 × 28cm 木製部分/13 × 13.5 × 3cm ■素材: 立像 / ポリストーン

10 B-P ピンバッジ
-79726 ¥210
蝶バネ式ピン
■サイズ: 2.5 × 1.7cm

11 B-P 革丸型
キーホルダー
-79723 ¥450
■サイズ: 5.8 × 4.2cm





① ③ ④ ⑤ ⑥

12 SFB チーフリング単体売り 各¥350

■サイズ: 3.5 × 2.5cm

- | | | |
|--------------|-------------|------------------|
| ① 偵察 -79590 | ③ 登山 -79592 | 限
定
在
庫 |
| ④ ボート -79593 | ⑤ 旗 -79594 | |
| ⑥ 杖 -79595 | | |



② ③ ④ ⑤ ⑥

13 SFB ピンバッジ単体売り 各¥210

■サイズ: 2.2 × 1.5cm

- | | | |
|--------------|-------------|------------------|
| ② 観察 -79561 | ③ 登山 -79562 | 限
定
在
庫 |
| ④ ボート -79563 | ⑤ 旗 -79564 | |
| ⑥ 杖 -79565 | | |

NEW



14 弥栄ピンバッジ
-79693 ¥250
■サイズ: 2.5 × 1.5cm

NEW



15 弥栄チーフリング
-79691 ¥360
■サイズ: 4 × 2.5cm

NEW



16 弥栄バックル
-25585 ¥1,800
■サイズ: 7.4 × 4.8cm

12 SFB Neck Slide, Sold Separately ¥350 each

■ Size: 3.5 × 2.5cm

- | |
|-------------------------|
| ① Reconnaissance -79590 |
| ③ Mountaineering -79592 |
| ④ Boating -79593 |
| ⑤ Flag Raising -79594 |
| ⑥ Walking Stick -79595 |

13 SFB Pin Badge, Sold Separately ¥210 each

■ Size: 2.2 × 1.5cm

- | |
|-------------------------|
| ② Observation -79561 |
| ③ Mountaineering -79562 |
| ④ Boating -79563 |
| ⑤ Flag Raising -79564 |
| ⑥ Walking Stick -79565 |

14 Pin Badge "IYASAKA" -79693 ¥250

■ Size: 2.5 × 1.5cm

15 Neck Slide "IYASAKA" -79691 ¥360

■ Size: 4 × 2.5cm

16 Buckle "IYASAKA" -25585 ¥1,800

■ Size: 7.4 × 4.8cm

17 SFB Buckle ¥1,800 each

A buckle with the Scouting For Boys motif. Belt attachment parts are sold separately. ■ Size: 5.7 × 8.4cm

- | |
|----------------------------|
| ① Boating -25591 |
| ② Mountain climbing -25593 |
| ③ Camping -25595 |
| ④ Bivouacking -25601 |
| ⑤ Lakeside -25603 |
| ⑥ Storm -25605 |
| ⑦ Jump -25607 |
| ⑧ Coach -25609 |
| ⑨ Canoe -25611 |
| ⑩ BP -25613 |
| ⑪ Knight -25615 |
| ⑫ Reconnaissance -25617 |



①



②



③



④



⑤



⑥



⑦



⑧



⑨



⑩



⑪



⑫

17 SFB バックル 各¥1,800

スカウティング・フォア・ボーイズの挿絵をモチーフにしたバックル。ワニ口パーツは別売り。■サイズ: 5.7 × 8.4cm

- | | | |
|---------------|--------------|---------------|
| ① ボート -25591 | ② 登山 -25593 | ③ キャンプ -25595 |
| ④ ビバーク -25601 | ⑤ 湖畔 -25603 | ⑥ 嵐 -25605 |
| ⑦ ジャンプ -25607 | ⑧ コーチ -25609 | ⑨ カヌー -25611 |
| ⑩ BP -25613 | ⑪ 騎士 -25615 | ⑫ 偵察 -25617 |

コレクション

01 Wrapping Cloth "Chivalry"
 -79613 ¥2,000
 ■ Size: 90 × 90cm
 ■ Material: Cotton 100%

02 Bandana "Chivalry"
 -79615 ¥1,000
 ■ Size: 53 × 53cm
 ■ Material: Cotton 100%

03 Mini Towel "Chivalry"
 -79617 ¥500
 ■ Size: 20 × 20cm
 ■ Material: Polyester 100%

04 Folding Fan "Chivalry"
 -79619 ¥2,000
 ■ Material: Japanese paper, Bamboo

05 SFB Patches ¥210 each
 Embroidered ■ Size: 7.5 × 5.5cm
 ① Reconnaissance -79598
 ② Observation -79599
 ③ Mountaineering -79600
 ④ Boating -79601
 ⑤ Flag Raising -79602
 ⑥ Walking Stick -79603

06 Tin Pen Case
 -73498 ¥368
 ■ Size: 6 × 20 × 1.7cm

07 Pencil Set
 -75977 ¥108

『騎士道』 作：諏訪原寛幸

武将イラストの第一人者として知られるイラストレーター・諏訪原寛幸氏が、第23回世界スカウトジャンボリー日本大会を記念し、「スカウティング・フォア・ボーイズ」の一節から、「騎士道」をモチーフに創作寄稿した、書き下ろしイラストです。寄贈：(株)柏分、(株)七大陸、(株)三興



01 騎士道風呂敷
 -79613 ¥2,000
 ■サイズ: 90 × 90cm
 ■素材: シャンタン綿 100%

02 騎士道バンダナ
 -79615 ¥1,000
 ■サイズ: 53 × 53cm
 ■素材: コンバス綿 100%



03 騎士道ミニタオル
 -79617 ¥500
 ■サイズ: 20 × 20cm
 ■素材: ポリエステル 100%



04 騎士道扇子
 -79619 ¥2,000
 ■7寸35間 ■素材: 和紙、竹



05 SFB ワッペン 各¥210
 刺しゅう製 ■サイズ: 7.5 × 5.5cm
 ① 偵察 -79598 ② 観察 -79599 ③ 登山 -79600 ④ ボート -79601 ⑤ 旗 -79602 ⑥ 杖 -79603



06 缶ペンケース
 -73498 ¥368
 SFB 初版第4分冊の「ボート」のデザイン。■サイズ: 6 × 20 × 1.7cm



07 鉛筆セット
 -75977 ¥108
 昆虫、「そなえよつねに」と日本連盟の英
 文呼称。六角。3色をセットにしました。
 ■芯色: 黒-B



08 ワッペン
スカウト章 (小)
-72510 ¥210
刺しゅう製 裏面アイロンノリ付
■サイズ: 6.5 × 4.2cm



09 ビッグワッペン・
スカウト章
-72526 ¥1,575
刺しゅう製 黒下地付
■本体サイズ: 31.5 × 19.5cm



10 ビーバーワッペン
-72505 ¥300
刺しゅう製 ■サイズ: 7.5 × 7cm



11 WS
ビッグワッペン
-72457 ¥525
刺しゅう製 世界スカウト章の大き
なワッペン。 ■サイズ: φ 13cm

NEW



12 ノーマンロックウェル マグカップ
Can't wait (待ちきれない)
-74211 ¥1,500
■陶器製 ■サイズ: φ 75 × 90mm

NEW



13 ノーマンロックウェル マグカップ
Friend in Need (フレンド)
-74213 ¥1,500
■陶器製 ■サイズ: φ 75 × 90mm

NEW



14 ノーマンロックウェル マグカップ
Concord (調和)
-74215 ¥1,500
■陶器製 ■サイズ: φ 75 × 90mm

NEW



15 ノーマンロックウェル マグカップ
Scouting is Outing (野外活動)
-74217 ¥1,500
■陶器製 ■サイズ: φ 75 × 90mm

08 Scout Emblem Patch (S)
-72510 ¥210
■ Size: 6.5 × 4.2cm

09 Scout Emblem Big Patch
-72526 ¥1,575
■ Size: 31.5 × 19.5cm

10 Beaver Patch
-72505 ¥300
■ Size: 7.5 × 7cm

11 WS Big Patch
-72457 ¥525
■ Size: φ 13cm

12 Norman Rockwell Mug,
"Can't wait"
-74211 ¥1,500
■ Ceramic ■ Size: φ 75 × 90mm

13 Norman Rockwell Mug,
"Friend in Need"
-74213 ¥1,500
■ Ceramic ■ Size: φ 75 × 90mm

14 Norman Rockwell Mug,
"Concord"
-74215 ¥1,500
■ Ceramic ■ Size: φ 75 × 90mm

15 Norman Rockwell Mug,
"Scouting is Outing"
-74217 ¥1,500
■ Ceramic ■ Size: φ 75 × 90mm

16 Overseas Dispatch
Neck Slide
-72931 ¥360
■ Size: φ 40mm

17 Overseas Dispatch Pin
Badge
-72943 ¥210
■ Size: φ 22mm

18 Overseas Dispatch
Embroidered Patch
-72937 ¥210
■ Size: φ 75mm

海外派遣向け記念品



16 チーフリング
-72931 ¥360
エナメルエッチング仕上げ
■サイズ: φ 40mm



17 ピンバッジ
-72943 ¥210
エナメルエッチング仕上げ
■サイズ: φ 22mm



18 刺繍ワッペン
-72937 ¥210
■サイズ: φ 75mm

コレクション

01 Character Letter Set ¥400 each

Cub Scout Character -74521
Scout Character -74523
The design reflects the strong will and intention for world peace and friendship of the Scouts.
■ Set contents: 10 sheets of letter paper, 5 envelopes

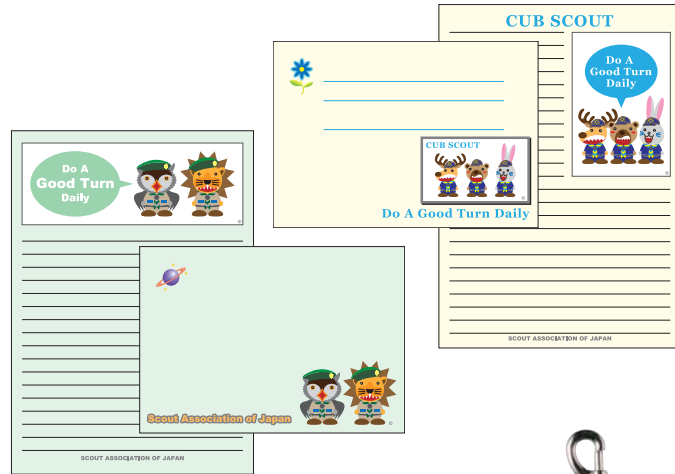

02 Mini Key Holders ¥525 each

Set of 5. There are 3 types from Beavers to Boy Scouts which are awarded to the game winning teams/groups.
Beavers Gold -72217 Silver -72218 Bronze -72219
Cubs Gold -72247 Silver -72248 Bronze -72249
Boy Scouts Gold -72253 Silver -72254 Bronze -72255



02 ミニホルダー 各¥525

5個1組。ゲーム賞・優秀組・班の表彰に、ビーバーからボーイまで3タイプ。

ビーバー 金 -72217 銀 -72218
銅 -72219
カブ 金 -72247 銀 -72248
銅 -72249
ボーイ 金 -72253 銀 -72254
銅 -72255

03 Key Holder Whistle ¥420 each

A whistle is attached to a scout hat. Use it as an emergency signal.
Gold -71436 Silver -71438
Bronze -71437

01 キャラクターレターセット 各¥400

カブスカウト -74521
ボーイスカウト -74523
スカウトの誇りである、強い意志と世界平和と友情の気持ちを込めたキャラクターデザインです。
■セット内容：便箋10枚、封筒5枚



04 S Badge: Round-shaped Leather Key Holder -28053 ¥450

■ Size: 5.8 × 4.2cm

04 S略章 革丸型キーホルダー -28053 ¥450

■サイズ：5.8 × 4.2cm

05 Key Holder Knife -71455 ¥300

A keyholder equipped with a knife, file, and scissors. ■ Size: 6 × 1.5cm

03 キーホルダー・笛 各¥420

スカウトハットと笛と一緒に。緊急信号用としても活躍。
金 -71436 銀 -71438 銅 -71437

06 NJ Participation Badge Set, Replica -70300 ¥4,500

07 Ultraman Pin Badge -77921 ¥300

■ Size: φ 2.5cm



08 Ultraman Neck Slide -77923 ¥450

■ Size: φ 3.8cm

09 Ultraseven Pin Badge -77925 ¥300

■ Size: φ 2.5cm

10 Ultraseven Neck Slide -77927 ¥450

■ Size: φ 3.8cm



06 NJ 参加章セット レプリカ -70300 ¥4,500

第1回～第15回までの日本ジャンボリー大会マークのレプリカワッペン（刺しゅう製）をセットにしました。

ウルトラマン・ウルトラセブン



07 ウルトラマンピンバッジ -77921 ¥300
■サイズ：φ 2.5cm



08 ウルトラマンチーフリング -77923 ¥450
■サイズ：φ 3.8cm



09 ウルトラセブンピンバッジ -77925 ¥300
■サイズ：φ 2.5cm



10 ウルトラセブンチーフリング -77927 ¥450
■サイズ：φ 3.8cm

オリジナル記念品

※名入れ商品については、ご注文いただいてから入荷までに3～4週間かかります。

木製品



01 木製ネームタッグ 各¥1,900

ちょっとオシャレな木製ネームタッグです。裏面に名入れもでき、ご贈答にも最適です。ビニールケース付。

- | | | |
|------|-------|--------|
| ①長方形 | 名入れあり | -97345 |
| | 名入れなし | -73561 |
| ②馬蹄型 | 名入れあり | -97347 |
| | 名入れなし | -73563 |
| ③楕形 | 名入れあり | -97349 |
| | 名入れなし | -73565 |



02 書斎・ステーションナリーセット

名入れあり -99866 各¥5,000
名入れなし -73550

ウォールナットのおしゃれな木箱にウォールナットを使ったボールペン、レターオープナー、マグニファイアー(拡大鏡)が収納された贈答向けのステーションナリーセット。表面への名入れはローマ字、漢字共可。
■サイズ:[木箱] 19.5×19.5×3.5cm
[ボールペン(全長)] 14.5cm
[レターオープナー(全長)] 14.5cm
[マグニファイアー(全長)] 12.3cm
■納期:4週間



←名入れ例



名入れ例→

03 ペンケース

-90095 ¥1,730(名入れ代込み)

レーザー加工によるサンプル位置への名入れ代込み。名入れは漢字、ローマ字共に可。
■主材:ウォールナット
■サイズ:8×8×2.7cm

04 メモトレイ

-99868 ¥2,500(名入れ代込み)

ウォールナット材のメモトレイ。タイピン、キーやコイン等を置くこともできます。レーザーによる名入れ代込み。名入れは漢字、ローマ字共に可。ボールペン付。
■サイズ:11×17×1.5cm



05 木製ペンスタンド

-70159 ¥1,500

クルミ材を使用したキュートなペンスタンド。オリジナルマーク、名入れが可能です。詳細はお問い合わせください。
■サイズ:7.2×7.2×7.9cm
■素材:ウォールナット ■納期:4週間



06 木製コースターセット A

-91109 ¥1,000

コースター台にスカウト章の刻印を入れています。

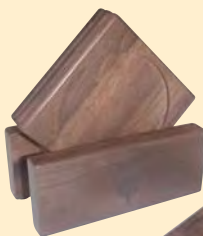

07 木製コースターセット B

-91110 ¥1,000

コースター台にスカウト章の刻印を入れています。



ベルト特注品



08 WB 革ベルト

■絵柄:WB ピーズまたは無地
※WB 実修所修了者の記念品。登録番号、修了コース名、期数をご明記ください。



09 特注・革ベルトA

■絵柄:スカウト略章組合せまたは無地



10 特注・革ベルト B

■絵柄:キジ、日本カモシカ、世界スカウト章、日本連盟略章の組合せ

革ベルトの品番と価格

ベルト幅	ウエスト寸法	WB 革ベルト		特注・革ベルトA		特注・革ベルトB	
		品番	価格	品番	価格	品番	価格
3cm	～99cm	25252	¥5,700	25253	¥5,700	25254	¥6,500
	100～120cm	25263	¥6,100	25265	¥6,100	25267	¥6,900
3.5cm	～99cm	25255	¥6,000	25257	¥6,000	25260	¥6,800
	100～120cm	25269	¥6,300	25271	¥6,300	25273	¥7,200

08、09、10ともに以下の項目をご注文時に明記してください。

1. ウエストの実寸(最大120cmまで)
2. 名入れ文字(例:T.OSAWA)
3. 絵柄もしくは無地の指定(08、09のみ)



スヌーピーのビーグルスカウト

SNOOPY



THE WORLD FAMOUS BEAGLE

© 2011 Peanuts Worldwide LLC
www.SNOOPY.co.jp



ケース付ノート ピンク
-79917 ¥842
■サイズ: 228 × 155mm



ケース付ノート ブルー
-79919 ¥842
■サイズ: 228 × 155mm



クリアポーチ イエロー
-79925 ¥842
■サイズ: 130 × 220 × 30mm



クリアポーチ ブルー
-79927 ¥842
■サイズ: 130 × 220 × 30mm



メモパッド ピンク
-79913 ¥302
■サイズ: 80 × 100mm
2柄各 40枚



クリアポーチ ピンク
-79923 ¥842
■サイズ: 130 × 220 × 30mm



バンダナ生地拡大



バンダナ
-79893 ¥864
■サイズ: 縦 50 × 横 50cm



トートバッグ
-79891 ¥4,104
■サイズ: 縦 31 × 横 36.5 × マチ 13cm
もち手長さ 52cm



バスタオル S
-79895 ¥2,484
■サイズ: 縦 40 × 横 100cm



ネックストラップ
-79943 ¥1,028
SAJ オリジナルのネックストラップ。
強い光が当たるとストラップの柄が変わります。

SCOUTING JAPAN ORIGINAL • HELLO KITTY • DEAR DANIEL



NEW

NEW

NEW



- | | | | | | | | | | | | |
|-------------------|-------------------------------------|--------|------|------|--------------|-------------|---------------|---------------|---------------|------|------|
| ストラップ | サイズ：2×11.5cm | -70921 | キティ | ¥480 | | | | | | | |
| | | -70923 | ダニエル | ¥480 | | | | | | | |
| ジッパーフル | サイズ：2×4.5cm | -70925 | キティ | ¥480 | ブチタオル | サイズ：20×20cm | 綿 100% -70943 | ¥480 | | | |
| | | -70927 | ダニエル | ¥480 | | | バンダナ | サイズ：50×50cm | 綿 100% -70945 | ¥680 | |
| マスコットフラッシュ | サイズ：8×13.5cm | -70931 | キティ | ¥980 | | | チーフリング | サイズ：3.7×4.5cm | ラバー製 -77677 | キティ | ¥400 |
| | | -70933 | ダニエル | ¥980 | | | | | -77679 | ダニエル | ¥400 |
| クリップペン 黒 | サイズ：1.3×14.2cm | -70935 | キティ | ¥580 | | | ミラー | サイズ：4.4×5.3cm | -77664 | ¥550 | |
| | | -70937 | ダニエル | ¥580 | | | ワッペン | サイズ：φ6.5cm | 刺しゅう -70961 | ¥450 | |
| マイバック | サイズ：20×34×13.5cm
(収納時 20×12.5cm) | -70941 | | ¥880 | | | | | | | |

※すべて税込価格です

ビーバースカウト

NEW



ビーバーノート
-60056 ¥162
B6判 23P 課題を達成することにこのノートに木の葉章を貼っていくビーバースカウトの活動記録。



ビーバースカウト歌集
-60060 ¥378
B6判 88P ビーバースカウトの集いやゲームで歌う楽しい歌を47曲収録。



ビーバープログラムヒント集「工作編」
-60399 ¥702
B5判 62P 身の回りの物や自然の物を利用した工作例を数多く紹介。



ビーバープログラムヒント集「自然観察編」
-60405 ¥702
B5判 50P 自然の中での発見や自然との出会いについてのヒントを紹介。



ビーバースカウト隊長ハンドブック
-60105 ¥702
B6判 122P ビーバースカウト年代の児童特性から隊の運営までを初心者にも分かりやすく解説。



森のなかま
-60606 ¥540
A4判 60P カナダ連盟作和訳、指導者用プログラムヒント付き。ビーバー活動の先駆者カナダ連盟発行書籍の日本語版。スカウトへの読み聞かせを想定した編集。

カブスカウト



りすの道
-61310 ¥76
A5版 12P 保護者と隊長のサインをもらいながらカブスカウトへの第1歩がここから始まる。

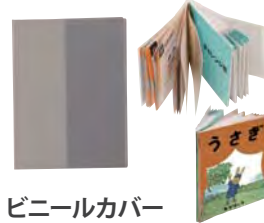

ビニールカバー
-61405 ¥150
カブブックとチャレンジ章の2冊をはさめる専用のビニールカバー。



カブブック うさぎ
-61321 ¥410
A5版 47P



カブブック しか
-61328 ¥410
A5版 47P 修得課目をクリア(完修)して次のステップへ進むための教科書。



カブブック くま
-61335 ¥410
A5版 54P 修得課目をクリア(完修)して次のステップへ進むための教科書。



カブブックチャレンジ章
-61349 ¥410
A5版 87P チャレンジ章の細目にひとつずつサインをもらいながら挑戦。



カブスカウト百科
-61422 ¥702
B6判変型 120P カブスカウトが興味を持つ色々な事が一杯載った参考書。



カブスカウト歌集
-60270 ¥270
B6判 120P カブスカウト活動の様々な場面で歌える84曲を収録。

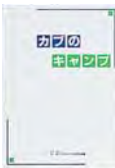

カブのキャンプ
-60800 ¥432
B5判 54P カブスカウト活動でキャンプを実施する時のガイドラインを解説。



カブスカウト・プログラムヒント集(改訂版)
-60735 ¥864
A4判 87P プログラムや集会のヒント・事例を数多く収録。これを参考にさらに展開して下さい。



カブスカウト隊長ハンドブック
-61520 ¥756
B6判 251P 隊プログラムの指導から運営までを丁寧に解説した指導者の必読書。



デンリーダーハンドブック
-61367 ¥540
B6判 121P 保護者の方にデンリーダーの役割を分かりやすく解説。



デンリーダー手帳
-61381 ¥324
システム手帳サイズ 51P 自分の組のスカウトたちの進歩の状況などが記録できる便利な手帳。



デンコーチハンドブック
-61355 ¥594
B6判 141P デンコーチに選任されたスカウトが自信を持って役割を果たせるようになる1冊。



明日を築く少年たち
-61377 ¥324
B6判 39P カブスカウト活動とは何かを保護者の方に分かりやすく説明。



月の輪ハンドブック
-61507 ¥216
A5判 24P 書名変更(旧「上進章ハンドブック」)



月の輪リーダーハンドブック
-61509 ¥270
A5判 27P 書名変更(旧「上進章集会リーダーハンドブック」)



ウルフカブスハンドブック(復刻版)
-65585 ¥1,337
B6判 408P

ボーイスカウト



スカウトハンドブック

-61033 ¥972

A5判 448P スカウトの基本と進級の方法やターゲットバッジの取得方法などを豊富なイラストで具体的に解説。



BSHB ⑤計測

-61077 ¥648

B6判 112P スカウト活動の基本技能である「測る」を中心に、地図作りから日常の役に立つ事まで幅広く収録。



ボーイスカウト歌集

-61121 ¥518

B6判 280P セレモニーから営火までスカウト活動のあらゆる場面で歌える181曲を収録。



地図とコンパス

-65189 ¥216

B6判 67P 地図の読み方やコンパスによる進路の発見を多くの図解でやさしく説明。



四季の星座

-65242 ¥324

B6判 97P 四季折々に移り変わる星座とその伝説を紹介。



ロープむすび

-65220 ¥173

B6判 62P スカウト活動に役立つロープワークを豊富な写真とイラストで解説。



日本の国旗

-65160 ¥540

B6判 153P 国旗の歴史、取扱い方、掲揚方法などスカウトとして知っておくべき事を網羅。



救急法 (新版)

-65275 ¥800

A5判 240P フルカラー印刷 野外活動を前提とし、国際ガイドラインに依拠。技能章「救急章」細目に対応。B5以上のスカウト、全指導者および野外教育関係者必携の救急法ガイドブック。



技能章ガイドブック「野営章」

-66513 ¥648

B6判 66P 野営章取得に必要な基本的事項を詳しく解説。



技能章ガイドブック「野営管理章」

-66529 ¥648

B6判 71P 野営管理章取得に必要な基本的事項を詳しく解説。



技能章ガイドブック「炊事章」

-66535 ¥702

B6判 101P 炊事章取得に必要な基本的事項を詳しく解説。



技能章ガイドブック「環境衛生章」

-66557 ¥702

B6判 82P 環境衛生章取得に必要な基本的事項を詳しく解説。



技能章ガイドブック「手話章」

-66541 ¥324

B5判 21P 手話章取得に必要な基本的事項を詳しく解説。



スカウト手帳

-61002 ¥302

A7判 176P スカウトの基本知識のほかキャンプやハイキングの記録、カレンダーなどを1冊に凝縮。



ボーイスカウト進歩記録帳

-69615 ¥173

A6判変型 56P ターゲットバッジの取得一覧表や進歩状況表をコンパクトに収録。



ボーイスカウト隊リーダーハンドブック

-61270 ¥864

A5判 286P 指導者としての心構えから隊の運営まで豊富なチャートやワンポイントガイドを交えて解説。



スカウトゲーム

-65383 ¥600

B6判 181P 手軽にできるゲーム、スキルを身につけてから実施するゲーム、伝統的なゲーム等さまざまなゲーム141種掲載。

ベンチャー・ローバースカウト



ベンチャースカウトハンドブック

-62326 ¥648

A5判 192P 改訂版 自分で考え創意工夫して行動するベンチャー活動のヒントを収録。



ベンチャースカウト隊長ハンドブック

-62310 ¥648

B6判 70P ベンチャー隊指導者として理解しておくべき事や役割を中心に解説。



ローバーリング・ツウ・サクセス

-63274 ¥918

B6判 374P サブタイトル「若人が男らしさを身につける案内書」。B-Pが若者に送った名著。

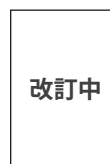

ローバースカウトハンドブック

現在改訂作業中です。

指導者



日本連盟規程集 (平成 28 年版)
-65128 ¥650
(写真と表紙は変わります)



技能章の指導と考査の手引き
-65048 ¥540
A5判 87P 改訂版 技能章の考え方、取得手順や指導方法を指導者向けに解説。



団の運営と団委員会
-65082 ¥432
A5判 64P 団委員が自らの任務や役割を理解し、成人としてスカウト運動へどのように寄与するかを説明。



おきて指導の手引き (5部セット)
-65098 ¥324
B6判 22P 全ての「おきて」についてその考え方、スカウトへの指導のあり方を解説。



指導者のための宗教ハンドブック
-65333 ¥494
B6判 151P スカウト運動の目的と、その根源となる明確なる信仰への道を示した必読書。

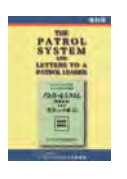

パトロール・システム 復刻版
-65583 ¥926
B6判 226P



指導者のためのスカウト・キャンプ
-65215 ¥486
B6判 94P スカウト教育の大切な手段としてのスカウト・キャンプ。その実際と方法を解説。



安全入門
-65286 ¥864
B6判 165P 全てに優先する安全を根底に、プログラム展開のノウハウを安全面から実例を交えて解説。



指導者手帳
-65418 ¥270
システム手帳サイズ 33P 指導者一人一人の奉仕歴、研修歴がこの1冊に集約。全指導者必携。



コミッショナーハンドブック
-69905 ¥1,080
A4判 109P 2006改訂版 スカウト運動の教育・指導面の推進者「コミッショナー」の任務遂行に必要な資料。基本編・各論編・資料編の3部構成。



「隊長の手引」新訳版
-65581 ¥719
B6判 120P スカウティングとは何か、スカウト指導者はどうあるべきかを創始者自身が時代を超えて説く。1919年ロンドンにて初版発行。

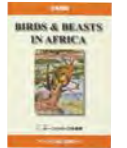

アフリカの鳥と動物たち
-65563 ¥800
B6判 160P 原書はベーデン・パウエルが81歳の時英国で出版され、アフリカ・ケニアの自然の恵みと雄大な美しさを文章とスケッチで表現しています。

世界スカウト機構刊行書

国際的な視野でスカウト運動の基本を再認識するための資料。1988年第31回世界スカウト会議(メルボルン)において決議された「スカウティングのための戦略を目指して」を実行に移すため、多くの資料が世界スカウト機構から発行された。



「基本原則」
-69875 ¥216
A4判 18P 英文対訳 世界中のスカウト運動を結びつける共通の基準を解説。1997年第26回世界スカウト会議(モントリオール)。



「スカウティング：一つの教育システム」
-69877 ¥617
A4判 116P 英文対訳 スカウティングが教育システムとしてどのように青少年の発達に作用するか、その要素・機能意味を解説。



「世界アダルトリソース方針」
-69851 ¥160
A4判 8P 英文対訳 成人の人材獲得、訓練、個人の発達、管理・運営についての要件と指針。1993年第33回世界スカウト会議(バンコク)。



「スカウティングにおける成人」
-69853 ¥210
A4判 22P 英文対訳 本運動における成人の基本的考え方。1990年第32回世界スカウト会議(パリ)。



「スカウティングにおける成人」～導入～
-69855 ¥270
A4判 36P 英文対訳 必要な成人の人材を探し、訓練・支援して行くための実用的な一連のセッションを紹介。



「意思決定への青少年加盟員の参画に関する方針」
-69869 ¥315
A4判 40P 英文対訳 青少年の参画を阻む壁を認識し、その壁を打破する最善の方法を見出すガイド。



「プログラム開発の手引き・概要」
-69865 ¥420
A4判 76P 英文対訳 スカウティングの基本原理に忠実で、青少年のニーズに応える魅力的なプログラムを開発支援する資料。



「世界プログラム方針」
-69867 ¥270
A4判 36P 英文対訳 青少年プログラムの方針と定義。1990年世界スカウト会議(パリ)。



「スカウティングの実践」
-69871 ¥420
A4判 70P 英文対訳 指導者が知っておくべき基本的要素を提供し、そこからアイデアを得られるようにした資料。



「使命声明を理解する」
-69857 ¥270
A4判 14P 英文対訳 1999年第35回世界スカウト会議で採択されたスカウティングの使命声明を各国連盟が実行に移すための資料。



「スカウト運動における青少年と男女に関する方針」
-69859 ¥270
A4判 14P 英文対訳 スカウト運動のあらゆる場面で男女平等の重要性を明確に表明。1999年第35回世界スカウト会議(ダーバン)。



「スカウティングの本質的特徴」
-69861 ¥420
A4判 62P 英文対訳 スカウト運動とその使命を特徴づけている要素を簡明に解説。



「スカウティングの組織拡大」
-69863 ¥210
A4判 26P 英文対訳 各国連盟が組織拡大を行うにあたっての計画ツール、実用的な方法を提示。



「スカウティングの使命を達成するために」
-69873 ¥420
A4判 84P 英文対訳 スカウティングの使命声明(1999年第35回世界スカウトで採択)を理解し、課題を達成するためのワークショップを提案。



「スカウトプロジェクトをやるう!」
-69879 ¥400
A4判 55P

スカウト・指導者共通



スカウティング・フォア・ボーイズ

-65151 **¥972**
B6判 523P 1907年B-Pが出版し、世界中の少年にスカウト活動の楽しさを教えてくれたスカウティングの原典。

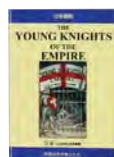

帝国の若き騎士たち

-65565 **¥1,200**
B6判 350P 1916年B-Pが「スカウティング・フォア・ボーイズ」の続編として執筆したおきてについての考え方などを収録。



絵で見るベーデン-パウエルの生涯

-67201 **¥497**
A4判 57P B-P生誕100年を記念して1952年英国連盟から発行。日本語版。



B-Pの展望

-69837 **¥540**
A4判 130P 1909-1941年B-Pが「ザ・スカウター」誌へ寄稿した抜粋集の翻訳版。



自分のカヌーは自分で漕げ

-65570 **¥771**
B6判 140P B-Pからの「スカウトへの助言」23の小編と多くの自筆イラストで、人間のあり方をスカウトに伝える。1939年ロンドンにて初版発行。



2億5千万人のスカウト

-65377 **¥1,620**
A5判 205P なぜボーイスカウト運動はこれほど世界的に発展したかを分析。元世界スカウト事務局事務総長ラスロ・ナジ著。



スカウト運動

-65258 **¥900**
B6判 383P B-Pはなぜスカウト運動を始めたか、発展の歴史とスカウティングの原理を説明。レイノルズ著。



信仰奨励のためのスカウトヤーン

-65327 **¥432**
B6判 112P 宗教的情操の涵養を目的に、隊長がスカウトに語るヤーン(夜話)のヒント。



信仰奨励のためのスカウトヤーン(第2集)

-65330 **¥216**
B6判 60P 「おきて」の項目毎にテーマを分けた続編。



三つのつとめ 神・他人・自分

-69911 **¥2,000**
A5判 256P 渡邊総長の遺稿集です。



スカウトもりもりコミック

-66438 **¥756**
A5判 286P 野川第1団ボーイ隊ワ二班の活躍をとおして愉快にアウトドアを体験。「スカウト」誌に掲載された連載コミック。



劇画おきて指導の手引き

-66422 **¥378**
A5判 57P 主人公が楽しい指導を通じてスカウトに「おきて」を分かりやすく説くストーリー仕立て。



新冒険手帳

-67285 **¥1,080**
B6判 240P+附30P かつて日常生活の中で伝えられてきた「生きていくための技術」がだれにでも当たり前身につけられる本。災害時にも役立つ。発行：主婦と生活社。



ぼくらの大冒険ハンドブック

-67293 **¥1,260**
A5判 160P 大冒険にすぐに使えるアイデア満載。日東書院発行。



世界の仲間とともに

-65456 **¥315**
A4判 56P 副題一国際理解教育プログラムの手引き(指導者用)。

NEW



「先人にまなぶ」歴代総長のおしえ

-67295 **¥1,400**
四六判 264P 初代総長後藤新平から八代渡邊昭まで、日本ボーイスカウトを築いた歴代総長の「おしえ」を貴重な遺稿から厳選。スカウト運動の未来へのメッセージ。

NEW



「先人にまなぶ」先哲のおしえ

-67297 **¥1,400**
四六判 320P 既刊「歴代総長のおしえ」の続編。スカウト教育とはなにか、どうあるべきかを、「先哲」と呼ぶべき指導者たちの遺稿から掲載。厳しい研鑽とスカウト教育への想いを振り返る。

NEW



「スカウトスキル・セレクション」<SCOUTING 別冊>

-67301 **¥1,500**
A4判(ムック本) 127P 過去10年間に機関誌「スカウティング」に記載された、スカウトスキルに関する記事の集大成。野外技能、活動プログラムなど「行うことによって学ぶ」全般へのヒント満載。



日本ボーイスカウト運動史 II 一目で見る80年(2冊箱入りセット)

-68880 **¥8,500**

A4判・上製本 豪華保存版 美麗カラー口絵付
既刊「日本ボーイスカウト運動史」(50年史)に続く80周年までの歩みを詳述。既刊の50年史を持たない方もわかる「目で見る80年」の歴史。写真が語る、解説でわかる、「見て」、「読む」豊富な内容。全都道府県連盟の歩み、日本連盟奉仕者の氏名を役職員から委員まで網羅するなど充実した資料編。特色ある2冊セットで貴重なスカウト運動資料。

- 日本ボーイスカウト運動史 II 序章 プロローグ
 - 第1章 任意団体と財団法人との一体化
 - 第2章 創立60周年を祝う
 - 第3章 「おきて」の改正
 - 第4章 新ユニフォームへ改定
 - 第5章 全部門へ女子が加入
 - 第6章 教育委本部の委員会の統廃合とブロックの再編
- 日本ボーイスカウト運動史 一目で見る80年一
 - I. 暦年で見ると
 - 1. プロローグ(日本連盟結成以前)
 - 2. 80年の歩み(日本連盟結成以降)
 - II. 主要行事に見ると
 - 1. 日本ジャンボリー
 - 2. その他の行事毎



少年団の歴史

-67229 **¥4,893**
A5判 350P 戦前のボーイスカウト、学校少年団の研究書。田中治男他共著。



ボーイスカウト(中公新書)

-67217 **¥882**
新書判 183P スカウティング誌に掲載された「歴史の中のベーデン・パウエル」をもとに加筆。田中治彦著。



スカウト部門指導者用ハンドブック

Handbook for Leaders of the SCOUT SECTION
-69825 **¥3,600**
スカウトのためのノン・フォーマル教育メソッド。
A4判変型 336P 英語版

特注品

企画に際して：ボーイスカウトエンタープライズは皆様方のお役にたてるようお手伝いをいたします。「何か作りたいが、いくらかかるのかわからない。」といったご相談もお気軽に。価格は参考価格として掲載しました。製造法、デザイン、数量等によりそれぞれ異なりますので、個別にお見積りさせていただきます。
写真のチーフリング、ネッカチーフ、キーホルダー、ピンバッジ、ワッペンは販売品ではありません。



チーフリング (金属製・革製他)

チーフリング

金属製のチーフリングは、同型を使用して、キーホルダー、バックル、盾等バリエーションが広がります。

〈イブシ〉

- デザインを凸凹で表現 ●仕上げ方法により、金色、銀色、銅色に加工できます。
- 通常 35mm の丸型。変形の場合は抜型代が単価に加算されます。
- 数量は 1,000 個以上が経済的です。

〈エッチング樹脂、エナメル〉

- より細かなデザインに適しています。●通常φ 38mm 程度の丸型。
- 数量は 500 個以上が経済的です。

〈革〉

- イカ型、角型、逆三角形型、型押しに単色の色付など。●数量は 100 個以上が経済的です。

ネッカチーフ

堅ろう染加工、刺しゅう加工の 2 種類があります。

〈堅ろう染加工〉

- 綿 100% ご指定の色に染めることができます。
- 数量は、原則として 120 枚単位でお願いします。

〈刺しゅう〉

- 単純なデザインや少量の場合に向いています。
- ワッペンと同様にデザインで価格が変わります。

白色を除く	60 枚	120 枚	240 枚	360 枚
1色	¥1,355	¥1,155	¥945	¥890
2色	¥1,960	¥1,415	¥1,100	¥995
3色	¥2,580	¥1,625	¥1,365	¥1,100

お願い

特注のネッカチーフのご注文につきましては加工上、不良品(染めむら、刺しゅう不良、縫製等)が発生し、ご注文いただいた数量が若干不足する場合がありますので、ご了承下さい。又、お客様より注文をお受けする際にはこの点をお伝えいただき、予めご了承を得ていただきますようお願いいたします。



ネッカチーフ



キーホルダー / ピンバッジ

キーホルダー

金属性・革製など。

ピンバッジ

エナメル仕上げ、エポキシ樹脂仕上げなど。

ワッペン

各種行事の参加章として、広く愛用されています。

価格は、型・サイズ・色数・枚数・ロック加工の方法により異なります。デザインを拝見した上で、個別にお見積りいたします。

〈織ワッペン〉

- 細かなデザインや文字が美しく表現できます。
- 数量は、300 枚以上からお受けします。
- 裏面の安全ピン加工もできます。

〈刺しゅうワッペン〉

- ボリューム感と多彩な系の色に人気があります。
- 数量は 100 枚以上が経済的です。
- 大きさ・形は自由ですが、刺しゅうする針数と色数が価格を左右しますので、つぶし(刺しゅうする部分)が多い程、また大きなワッペン程高価格になります。



ワッペン

名刺印刷

- ①、②、③の項目をお選びの上、印刷内容をお知らせください。
- ・名刺用紙は P14 をご覧ください。ヨコ型 - 69426 / 494 円、タテ型 - 69410 / 480 円、各 100 枚
- ・納期: 約 2 ~ 3 週間
- ・ご注意: その他のレイアウトの場合、お引き受け出来ない場合もございますのでご了承下さい。

- ①レイアウトをお選びください。 ※名刺刷り込み例

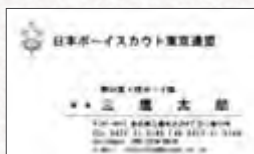

和文 A (ゴシック体の例)

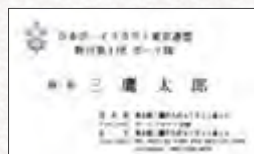

和文 B (明朝体の例)



英文 (ゴシック体)

- ②書体をお選びください。 ※英文はゴシック体のみ

ゴシック体	三鷹太郎 0 1 2 3
明朝体	三鷹太郎 0 1 2 3
楷書体	三鷹太郎 0 1 2 3

- ③片面、両面の印刷をお選びください。(印刷のみの価格)

レイアウト	片面		両面	
	品番	価格	品番	価格
和文 A	99005	¥1,575		
和文 B	99010	¥1,575	99022	¥2,625
英文	99015	¥1,575		

SCOUTING



02



01



ハントマン

03

クラシック



転写プリント名入れ例



06

BS キャップ
刺しゅう名入れ例



05

写真は3色
使いです。



07



01 Tシャツ

プリント、刺しゅうでの名入れを承ります。袖、背などにも入れられます。Tシャツの無地も販売しております。

04 オリジナルトートバッグ

最小ロット 50 枚よりお見積りを承ります。
■サイズ：48 × 40 × 15cm
■印刷スペース：23 × 30cm 以内
※仕様が変更になる場合があります。

05 のぼり (幟)

■素材：テトロン ■サイズ：180 × 50cm * 4色以上はデザインによりお受けできない場合があります。

文字彫り	1色	2色	3色
1 品番	99962	99967	99972
枚 単価	¥26,250	¥28,350	¥32,500
2 品番	99963	99968	99973
枚 単価	¥17,850	¥19,950	¥22,000
5 品番	99964	99969	99974
枚 単価	¥8,400	¥9,450	¥11,500
10 品番	99965	99970	99975
枚 単価	¥4,725	¥5,250	¥7,500

別途、イベント用のぼりのご注文も承ります。

06 オリジナルキャップ

正面フロント (前立て) 部分に文字やデザインを入れることができます。
■仕様：アメリカンタイプ=フロント部分 (白)・後ろ部分 (メッシュ)
■素材：ポリエステル

- ・最小ロットは、50 個となります。
- ・デザインは、完全版下またはデータでお送りください。
- ・サイズは、10 × 15cm 以内にてお願いします。
- ・数量、色によっても変動があります。詳細はお問い合わせください。
- ・キャップは単体の場合、1 個 630 円で購入できます。

P18 にある“BS キャップ、WS キャップ、キャップ・スカウティング”へも刺しゅういたします。通常品のキャップ以外の素材や色の組み合わせもお取り寄せします。

赤 -34611 緑 -34612 黄 -34613
● 50 個の場合 青 -34614 紺 -34615

名入れ方式	印刷色	単価 1 (名入れ代)	単価 2 (キャップ代) 上記より色をお選びください	単価 1+2
シルクプリント	1色	¥300	¥630	¥930
転写プリント	カラー	¥500	¥630	¥1,130
刺しゅう	個別に見積いたします。 ※漢字またはローマ字で 1ヶ所 ¥600 ~			

02 ポロシャツ

刺しゅう、プリントでの名入れを承ります。

03 ナイフ

ビクトリノックス商品の名入れ文字彫り承ります。名前は 1 本ごとに違う場合も下記の価格です。

■名入れ箇所：ハンドルのビクトリノックスマークのある反対側

文字彫り	1~2 本	3~6 本	7~12 本
品番	97300	97301	97302
価格	¥7,100	¥6,200	¥5,800
品番	97310	97311	97312
価格	¥5,200	¥3,400	¥3,100

上記以外で名入れ可能な商品

ハンドルの長さ	品名	文字数	
		漢字	ローマ字
58mm 系	(クラシック) クラシックシグネチャー シグネチャーライト	8文字	10文字
	ランブラー ミニチャンプ DX ミニチャンプライト		
84mm 系	ティンカー ツーリスト リクルート ウエイター	12文字	15文字
	スパルタン キャンパー トラベラー (ハントマン) フィッシャーマン		
91mm 系	コンパクト エクスプローラー マウンテニア レインジャー ハンディマン	15文字	20文字
	スイスチャンプ サイバーツール スパルタンライト ハントマンライト		

のぼり用竿 (3m)

-90123 ¥900

07 ハッピー (祭禰天)

名入れは 10 枚より承ります。名入れをしない場合は襟文字が入ります。その他のサイズもご用意いたします。お問い合わせください。

色	品番	サイズ	身中×身丈 (cm)	襟名入れ (黒地に白)	価格
赤	99873	L	70 × 90	なし (若中)	¥4,400
				有り	¥6,000
青	99875	L	70 × 90	なし (若中)	¥4,400
				有り	¥6,000
黒	93376	L	70 × 90	なし (若中)	¥4,400
				有り	¥6,000

スカウト用品販売協力店、県連盟スカウトショップ

2016年5月現在
As of May 2016

Cooperating Scout Goods Retail Stores, Prefectural Scout Council Shops

用品販売協力店に感謝

各地のデパートやスポーツ店内のスカウト用品販売店は、ボーイスカウト運動の目的にご賛同いただき、通常の商業ベースではなく、ボランティア精神にもとづき、それぞれの都道府県連盟の委託を受けて開設されております。単なる取扱所ではなく、スカウト用品販売の協力店であることをご理解いただき、購入にあたってはボーイスカウトらしいマナーでおつきあいください。

We would like to thank cooperating scout goods retail stores.

Scout goods retail stores within department stores and sports shops in each region are commissioned by their respective prefectural councils to sell scout goods in accordance with the objectives of the Scout Movement and based on a spirit of volunteerism rather than on a normal commercial basis. Please be aware that they are cooperating scout goods retail stores and to observe manners appropriate to Scouts when purchasing goods.

北海道	〒062-0934	札幌市豊平区平岸4条14-3-40	北海道ボーイスカウト会館	011-823-7121
青森	〒030-0111	青森市大字荒川字藤川119-7	県総合社会教育センター	0177-39-0660
岩手	〒020-0122	盛岡市みたち3-38-20	岩手県青少年会館	019-641-1995
宮城	〒985-0841	多賀城市鶴ヶ谷1-4-1	宮城県多賀城分庁舎内	022-355-6265
販売店	〒980-0811	仙台市青葉区1番町3-2-17	(株)藤崎 ユニフォーム	022-261-5111
秋田	〒011-0905	秋田市寺内神屋敷3-1	県青少年交流センター	018-857-0068
△山形	〒990-0047	山形市旅籠町2-5-12	山形メディアタワー内	023-633-7995
販売店	〒990-8571	山形市七日町1-2-30	(株)大沼	023-622-7111
福島	〒960-8153	福島市黒岩字田部屋53-5	剛福島県青少年会館	024-546-4155
茨城	〒310-0034	水戸市緑町1-1-18	茨城県立青少年会館	029-226-8482
栃木	〒320-0044	宇都宮市桜4-2-2	県立美術館普及分館2F	028-621-9800
群馬	〒371-0044	前橋市荒牧町2-12	群馬県青少年会館	027-232-7620
販売店	〒370-8555	高崎市宮元町13-1	スズラン百貨店高崎店 スポーツファッション館	027-326-6962
販売店	〒371-8556	前橋市千代田町2-12-3	スズラン百貨店前橋店 別館 (旧スポーツ館)	027-233-1111
販売店	〒378-0048	沼田市中町1147	(株)キタノスポーツ	0278-24-3311
販売店	〒370-0048	邑楽郡邑楽町石打1086-1	合同会社エイチ&ワイ	0276-56-9971
埼玉	〒330-0074	さいたま市浦和区北浦和5-6-5	浦和地方庁舎別館内	048-822-2463
販売店	〒360-0047	熊谷市仲町74	(株)八木橋6F 学生服	048-523-1111
販売店	〒331-0036	さいたま市大宮区桜木町1-6-2	(株)そごう大宮店	048-646-2111
販売店	〒350-0043	川越市新富町2-6-1	(株)丸広百貨店本店 スクールコーナー	0492-24-1111
販売店	〒368-0035	秩父市上町1-5-9	県矢尾百貨店	0494-24-8080
※千葉	〒263-0016	千葉市稲毛区天台6-5-2	千葉県青少年女性会館	043-287-1755
販売店	〒277-0005	柏市柏1-1-21	(株)そごう柏店	047-163-2111
販売店	〒260-0028	千葉市中央区新町1000	(株)そごう千葉店	043-245-8371
※神奈川	〒241-0815	横浜市旭区中尾2-1-14	スカウト会館	045-365-3421
販売店	〒220-0005	横浜西区南幸1-6-31	(株)高島屋横浜店 スポーツ用品	045-311-5111
販売店	〒238-0008	横浜須賀町大滝町1-10	(株)さいか屋 学生服売場	0468-22-9047
販売店	〒257-0041	秦野市八幡町12-1	ジョイフルタウン (ジャスコ秦野店) 内 スポーツオーソリティ秦野店	0463-85-3880
販売店	〒224-0032	横浜都筑区茅ヶ崎中央14-12	港北KEY SQUARE内 スポーツオーソリティ港北ニュータウン店	045-947-1333
販売店	〒242-0002	大和市つきみ野1-6-1	つきみ野サティ4F スポーツオーソリティつきみ野店	046-278-0068
販売店	〒233-0002	横浜市港南区上大岡西1-15-1	京急百貨店スポーツ館内 スポーツオーソリティ上大岡店	045-882-0600
販売店	〒252-0131	相模原市緑区西橋本5-4-3	スポーツオーソリティ西橋本店	042-700-0720
販売店	〒224-0032	横浜都筑区茅ヶ崎中央53-1	スポーツオーソリティ港北センター南店	045-949-5461
販売店	〒220-0012	横浜西区みなとみらい3-5-1	MARK IS 2F スポーツオーソリティ横浜みなとみらい店	045-227-2581
販売店	〒254-0804	平塚市幸町9-1	ソーニー・ジャック	0463-23-6633
※山梨	〒400-0865	甲府市太田町5-28	日下部 康治方	055-226-5003
販売店	〒400-0031	甲府市丸の内1-21-15	(株)岡島 4F 学生服	055-232-2111
※東京	〒113-0033	文京区本郷1-34-3	ボーイスカウト会館6F	03-3868-2351
新潟	〒951-8052	新潟市中央区下大川前通4-2195		025-229-5454
富山	〒930-0096	富山市舟橋北町7-1	富山県教育文化会館	076-432-6505
石川	〒921-8105	金沢市平和町1-3-1	石川県平和町庁舎2F	076-272-8064
販売店	〒920-0961	金沢市香林坊1-1-1	(株)大和香林坊 ユニフォーム	076-220-1258
福井	〒918-8135	福井市下六条町14-1	福井県生活学習館220号室	0776-41-4064
販売店	〒910-0006	福井市中央1-8-1	(株)福井西武	0776-27-0111
長野	〒390-0851	松本市島内8880	松本青年の家・スカウト会館	0263-34-1300
販売店	〒380-8539	長野市南千歳1-1-1	(株)ながの東急	026-226-8181
岐阜	〒500-8384	岐阜市藪田南5-14-53	県民ふれあい会館2棟9F	058-275-5356
販売店	〒500-8525	岐阜市日ノ出町2-25	(株)岐阜高島屋 ボーイスカウトコーナー	058-264-6823
静岡	〒420-0068	静岡市葵区田町1-70-1	静岡県青少年会館	054-255-6185
販売店	〒417-0051	富士市吉原2-11-5	(株)友愛商会	0545-52-4003
販売店	〒426-0037	藤枝市青木2-6-7	志太地区需品部 館洋品店	054-641-1037
販売店	〒435-0013	浜松市東区天龍川町1117	丸善文具	053-421-2353
販売店	〒420-0071	静岡市葵区一番町7-3	ロブソンランチ	054-252-2587
販売店	〒411-0837	三島市南田町7-17	(株)ヴィーナス本店	055-972-7458
愛知	〒460-0001	名古屋市中区三の丸3-2-1	東大手庁舎6F	052-972-6281
販売店	〒460-0008	名古屋市中区栄3-16-1	松坂屋名古屋店 ユニフォーム売場	052-251-1111
販売店	〒450-8505	名古屋市中村区名駅1-2-1	(株)名鉄百貨店 ベビー子供雑貨	052-585-2417
三重	〒514-0061	津市一身田上津部田1234	生涯学習センター2F	059-233-1166
滋賀	〒520-0044	大津市京町4-3-28	厚生会館1F青少年室分室	077-522-3681
京都	〒601-8047	京都市南区東九条下殿田町70	京都府民総合交流プラザ東館3F	075-662-8801
販売店	〒600-8520	京都市下京区四条通河原町西入真町52	(株)高島屋京都店5F ボーイスカウトコーナー	075-221-8811
兵庫	〒650-0011	神戸市中央区下山手通4-16-3	兵庫県民会館8階	078-333-1781
※奈良	〒632-0016	天理市川原城町53-3	ことぶきビル3F	0743-25-3996
販売店	〒635-0082	大和高田市本郷町12-18	スカウト会館	0745-52-4872
販売店	〒630-8106	奈良市佐保台139	佐保台西町集会所内わかくさ地区	0742-71-8730
※和歌山	〒640-8425	和歌山市松江北3-4-20	加藤隆也方	073-452-3022
販売店	〒641-0015	和歌山市布引608	鎌田会計事務所内	0734-44-3687
大阪	〒543-0052	大阪市天王寺区大谷5-4-6		06-6770-0043
※鳥取	〒680-0042	鳥取市庖丁人町3	浦川 淳一方	0857-29-6815
島根	〒690-0033	松江市大庭町1751-13	島根県青少年館	0852-25-5799
販売店	〒693-0001	出雲市今市町539	(株)二協社	0853-21-5155
販売店	〒697-0056	浜田市原町57	光西寺	0855-22-1316
※岡山	〒719-0111	浅口市金光町大谷320	金光教本部教庁	0865-42-3111
販売店	〒700-0822	岡山市表町2-1-1	(株)天満屋岡山店	086-231-7445
販売店	〒700-0836	岡山市中央町2-28	(株)山下体育社	086-224-3385
△広島	〒730-0041	広島市中区小町4-33	中国電力 (株) 2号館2F	082-242-2495
販売店	〒733-0841	広島市西区井口明神1-16-1	(株)アルパーク天満屋	082-501-1812
販売店	〒720-8636	福山市元町1-1	(株)天満屋福山店7F 子供服	084-927-2506
山口	〒753-0064	山口市神田町1-80	防長青年館3F	0839-28-0079
△徳島	〒774-0017	阿南市見能林町寺ノ前9-1	中野 貴裕方	0884-23-3523
販売店	〒770-0004	徳島市南田宮2-3-108	(株)徳島スポーツ社	088-623-6355
※香川	〒769-0102	高松市国分寺町国分1009		
愛媛	〒791-1136	松山市上野町甲650	愛媛県生涯学習センター	089-963-8556
販売店	〒790-0012	松山市湊町5-1-1	(株)伊予鉄高島屋	089-948-2252
※高知	〒787-0034	四万十市中村弥生町37	青木 浩方	0880-34-7090
※福岡	〒812-0852	福岡市博多区東平尾公園2-1-3	福岡県立総合ホール2階	092-624-3755
販売店	〒810-8680	福岡市中央区天神2-5-35	(株)若田屋三越	092-726-3720
販売店	〒802-0007	北九州市小倉北区船場町1-1	(株)井筒屋7F	093-522-2715
販売店	〒806-0021	北九州市八幡西区黒崎2-3-15	(株)井筒屋黒崎店 アネックス1-4F	093-643-5248
※佐賀	〒849-1101	杵島郡白石町今泉89-4	古賀 三代好方	0952-84-3937
販売店	〒840-0801	佐賀市駅前中央1-69	コイケスポーツ	0952-23-2588
△長崎	〒850-0876	長崎市賑町5-12	(株)親和銀行 長崎寮2F	095-827-1656
販売店	〒850-0853	長崎市浜町7-11	(株)濱屋	095-824-3221
熊本	〒862-0950	熊本市水前寺3-17-15	熊本県青年会館	096-383-7901
販売店	〒862-0975	熊本市中央区新屋敷1-14-30	(株)シエルパ	096-362-9585
大分	〒870-0938	大分市大道町4-3-35	トダカビル3F	097-545-2781
販売店	〒870-0822	大分市府内町2-1-4	(株)トキハ	097-538-1111
宮崎	〒880-0027	宮崎市西池町12-6	宮崎教育事務所	0985-83-2284
販売店	〒880-0805	宮崎市橋通東3-4-12	(株)宮崎山形屋	0985-31-3272
△鹿児島	〒892-0822	鹿児島市泉町8-10	穂田 将也方	099-219-3345
販売店	〒892-0828	鹿児島市金生町3-1	(株)山形屋 グルメ館3階 学生服売場	099-227-6143
沖縄	〒900-0012	那覇市泊1-3-5	りゅうせき崇元寺SS 2階	098-943-2385

※印の都道府県連盟ではスカウト用品を取り扱っておりません。
△印は一部商品のみ取り扱っています。



一般財団法人

ボーイスカウトエンタープライズ スカウトショップ

〒113-0033 東京都文京区本郷1丁目34番3号
TEL 03-5805-2637 FAX 03-5805-2905
URL <http://www.scout.or.jp/> E-mail scoutshop@scout.or.jp

1-34-3 Hongo, Bunkyo-ku, Tokyo 113-0033, Japan
TEL +81-3-5805-2637 FAX +81-3-5805-2905

取扱店